

جمهوری اسلامی ایران
سازمان برنامه و بودجه کشور

دستورالعمل طراحی و اجرای دیوارهای ساخته شده از بلوک‌های بتن هوادار اتوکلاو شده (AAC)

نشریه شماره ۵

وزارت راه و شهرسازی

معاونت فنی، امور زیربنایی و تولیدی

مرکز تحقیقات راه، مسکن و شهرسازی

امور نظام فنی اجرایی، مشاورین و پیمانکاران

www.bhrc.ac.ir

nezamfanni.ir

۱۳۹۸

تهیه و کنترل « دستورالعمل طراحی و اجرای دیوارهای ساخته شده از بلوک های بتن هوادار اتوکلاو شده (AAC) » [ضابطه/نشریه شماره ---]

مجری

عضو هیئت علمی مرکز تحقیقات راه، مسکن و شهرسازی
دکتر نادر خواجه احمد عطاری

اعضاء کمیته تهیه کننده متن اصلی

- ۱- دکتر نادر خواجه احمد عطاری
 - ۲- دکتر مزده زرگران
 - ۳- مهندس محمدرضا بیات
 - ۴- مهندس کیان خلیلی جهرمی
 - ۵- دکتر مجتبی شابدین
 - ۶- دکتر عاطفه جهان محمدی
 - ۷- مهندس وحید کیانی
- عضو هیئت علمی مرکز تحقیقات راه، مسکن و شهرسازی
عضو هیئت علمی مرکز تحقیقات راه، مسکن و شهرسازی
کارشناس مرکز تحقیقات راه، مسکن و شهرسازی
کارشناس مرکز تحقیقات راه، مسکن و شهرسازی
مرکز تحقیقات راه، مسکن و شهرسازی
عضو هیئت علمی مرکز تحقیقات راه، مسکن و شهرسازی
مهندسین مشاور

اعضای کمیته داوری فنی پروژه

- ۱- دکتر محمد شکرچی زاده
 - ۲- دکتر عبدالرضا سروق مقدم
 - ۳- دکتر محسن تدین
 - ۴- عبدالرحیم محمدی
 - ۵- مهندس صمد صومی
- استاد دانشگاه تهران و رئیس مرکز تحقیقات راه، مسکن و شهرسازی
عضو هیئت علمی پژوهشگاه بین المللی زلزله شناسی و مهندسی زلزله
عضو هیات علمی دانشگاه بوعلی سینا همدان و رئیس هیات مدیره انجمن بتن ایران
دبیر انجمن صنفی کارفرمائی تولیدکنندگان بتن سبک اتوکلاو شده
مسئول کمیته فنی انجمن صنفی کارفرمائی تولیدکنندگان بتن سبک اتوکلاو شده
- با تشکر از همکاری نمایندگان شرکت های تولیدکننده عضو انجمن

پیش نویس - عبید فابیل استناد

فهرست مطالب

عنوان

صفحه

أ		مقدمه
۱	فصل اول کلیات	
۱	۱-۱-هدف	
۱	۲-۱-دامنه کاربرد	
۱	۳-۱-مصالح مورد استفاده در بلوک AAC	
۷	۴-۱-مالات مصرفی	
۷	۱-۴-۱-مالات متعارف	
۷	۲-۴-۱-مالات اصلاح شده پلیمری	
۹	۵-۱-حمل و نگهداری	
۹	۱-۵-۱-حمل و جابجایی	
۹	۲-۵-۱-تخلیه بلوک ها	
۱۰	۳-۵-۱-انبار و نگهداری	
۱۱	فصل دوم: ماده چسباننده و الزامات آن	
۱۳	۱-۲-مقدمه	
۱۳	۲-۲-الزامات ملات متعارف	
۱۳	۳-۲-الزامات ملات اصلاح شده پلیمری	
۱۴	۱-۳-۲-الزامات مواد سیمانی و سنگدانه	
۱۴	۲-۳-۲-الزامات آب مورد استفاده	
۱۴	۳-۳-۲-الزامات مواد افزودنی	
۱۴	۴-۳-۲-الزامات ملات و آزمایش های لازم	
۱۷	۴-۲-مقاومت گسیختگی کششی	
۱۹	فصل سوم: بارهای وارد بر دیوار AAC و ضوابط طراحی آن	
۲۱	۱-۳-مقدمه	
۲۱	۱-۱-۳-سطوح اهمیت ساختمان	
۲۱	۲-۱-۳-سطح خطر لرزه‌ای	
۲۱	۳-۱-۳-ضریب اهمیت دیوار غیر سازه‌ای	
۲۱	۴-۱-۳-ملاحظات کلی	
۲۲	۲-۳-بار ثقلی	
۲۲	۳-۳-بارها و اثرات ناشی از زلزله	
۲۳	۱-۳-۳-محاسبه نیروها و تغییرشکل های وارد به دیوار	
۲۳	۱-۱-۳-۳-نیروی افقی وارد به دیوار	
۲۵	۲-۱-۳-۳-محاسبه تغییر مکان	
۲۶	۳-۱-۳-۳-ضرایب R_P و a_P	
۲۶	۲-۳-۳-ضوابط و الزامات لرزه‌ای دیوار AAC	
۲۷	۱-۲-۳-۳-دیوارهای خارجی	
۲۸	۱-۱-۲-۳-۳-فاصله جداسازی دیوار از قاب	

۲۸	تیغه‌ها (دیوارهای داخلی) -----
۳۰	فاصله جداسازی و تغییر مکان های مجاز -----
۳۰	نمای داخلی -----
۳۰	معیارهای پذیرش -----
۳۱	نمای خارجی -----
۳۱	نماهای چسبانده شده -----
۳۱	نماهای مهار شده -----
۳۱	ظرفیت دیوارهای AAC مسلح شده با الیاف در برابر بار زلزله -----
۳۳	بار باد وارده بر دیوارهای خارجی ساخته شده از بلوک AAC -----
۳۳	فشار یا مکش ناشی از باد بر سطح دیوار -----
۳۶	معیار پذیرش دیوار خارجی برای بار باد -----
۳۷	معیار پذیرش دیوار در برابر نیروهای ناشی از بار باد -----
۳۷	معیار پذیرش دیوارهای خارجی در برابر تغییر شکل ناشی از بار باد -----
۳۷	روش آزمون و تعیین ظرفیت قطعات ساخته شده از بلوک AAC -----
۳۸	روابط تبدیل بیشینه سرعت باد لحظه‌ای به سرعت باد طراحی مبحث ۶ -----
۳۹	ظرفیت دیوارهای AAC در برابر بار باد -----
۳۹	ارزیابی دیوارهای خارجی ساختمان در مقابل بارهای ضربه‌ای -----
۳۹	مقدمه -----
۴۰	آزمون ضربه -----
۴۰	ضربه‌های اجسام سخت -----
۴۰	ضربه جسم نرم بزرگ -----
۴۲	گروه بندی عملکردی دیوار خارجی و نما برای تعیین انرژی ضربه -----
۴۲	گروه بندی عملکردی -----
۴۳	تعیین انرژی ضربه -----
۴۳	ارتفاع سقوط وزنه و کیسه در آزمون های ضربه -----
۴۴	موقعیت ضربات روی دیوار -----
۴۴	معیار پذیرش -----
۴۵	حفظ سطح خدمت پذیری دیوار و نمای متصل به آن -----
۴۵	حفظ ایمنی افراد -----
۴۵	ظرفیت دیوارهای AAC در برابر بار ضربه -----
۴۵	نحوه اعمال بارها و ترکیبات بارگذاری -----
۴۶	ترکیب بار برای کنترل تکیه‌گاه اجزاء نما -----
۴۷	یک نمونه مثال برای محاسبه بار زلزله وارده بر تیغه‌های AAC -----
۴۷	تعیین رفتار جزء غیرسازهای -----
۴۸	تعیین پارامترهای طیف طرح -----
۴۸	ارزیابی -----
۵۱	فصل چهارم: جزئیات اجرایی -----
۵۳	اتصالات -----
۵۳	اتصال دیوار به ستون بتن آرمه و فولادی -----
۵۳	اتصال کشویی با استفاده از نشی -----

۵۵	-----	۲-۲-۴- اتصال با بست‌های ارتجاعی
۵۶	-----	۳-۴- اتصال دیوار به دیوار
۵۷	-----	۴-۴- اتصال دیوار به زیر سقف
۵۸	-----	۱-۴-۴- اتصال کشویی با استفاده از نبشی
۵۹	-----	۲-۴-۴- اتصال با بست ارتجاعی
۶۰	-----	۵-۴- اتصال به وادارها
۶۱	-----	۶-۴- اجرای نعل درگاه و نصب پنجره
۶۱	-----	۷-۴- اتصال وادارهای نگهدارنده دیوارهای AAC به قاب
۶۵	-----	۸-۴- اتصال دیوار به سقف در نمونه‌های تقویت شده با مش الیاف
۶۷	-----	فصل پنجم: جزئیات نصب نما
۶۸	-----	۱-۵- انواع سیستم نما
۶۸	-----	۲-۵- اجرای نمای سنگی
۶۸	-----	۱-۲-۵- انواع سنگ‌های نما
۶۹	-----	۲-۲-۵- ویژگی‌ها و مشخصات فنی سنگ نما
۶۹	-----	۳-۲-۵- انواع مهار نمای سنگی
۶۹	-----	۴-۲-۵- انواع مهار در نمای سنگی چسبانده شده
۶۹	-----	۱-۴-۲-۵- مهار پیش ساخته
۷۰	-----	۲-۴-۲-۵- مهارهای سیمی
۷۰	-----	۳-۴-۲-۵- مهارهای سطحی برای نماهای موجود فاقد مهار
۷۱	-----	۵-۲-۵- جزئیات مهار در نمای سنگی مهار شده
۷۵	-----	۳-۵- اجرای نمای آجری
۷۶	-----	۱-۳-۵- نماهای مهار شده
۷۶	-----	۱-۱-۳-۵- تکیه‌گاه جانبی نماهای بنایی مهار شده
۷۹	-----	۲-۱-۳-۵- الزامات لرزه‌ای
۷۹	-----	۲-۳-۵- نمای چسبانده شده
۸۰	-----	۳-۳-۵- الزامات کلی اجرایی
۸۰	-----	۱-۳-۳-۵- اتصالات برای تحمل بار جانبی
۸۱	-----	۲-۳-۳-۵- تکیه‌گاه برای تحمل بار ثقلی
۸۵	-----	۴-۳-۵- مشخصات نمای بنایی آجری متصل به دیوار بتنی یا بلوکی
۸۹	-----	۴-۵- اجرای نمای سیمانی
۸۹	-----	۱-۴-۵- مشخصات ملات سیمانی برای نما
۸۹	-----	۲-۴-۵- اجرای نما بر روی سطوح AAC
۹۰	-----	۵-۵- اجرای نمای سرامیک
۹۵	-----	منابع و مراجع

پیش نویس - عبید فابیل استناد

فصل ۱

کلیات

اسناد

پیش نویس - غیر قابل نویس

پیش نویس - عبید فابیل استناد

۱-۱- هدف

با گسترش صنعت ساختمان، استفاده از مصالح سبک و مقاوم در تولید اجزاء پرکننده سازه‌ای و غیرسازه‌ای مورد توجه قرار گرفته است. در همین راستا، فناوری بتن‌های هوادار اتوکلاو شده یا بتن‌های گازی که با علامت اختصاری AAC شناخته می‌شود، معرفی شد. فارغ از فرآیند تولید که سرعت و سهولت قابل ملاحظه‌ای را به همراه دارد، مجموعه‌ای از ویژگی‌های فیزیک ساختمان، این قطعات را در زمره پرکاربردترین اجزاء متداول قرار می‌دهد. همین مسئله سبب شده است تا بهره‌گیری از این قطعات در اجزاء غیرسازه‌ای باربر و غیرباربر مورد توجه قرار گیرد.

بلوک‌های AAC از جمله قطعاتی هستند که وسعت کاربرد آنها به شدت در حال توسعه است. علاوه بر این، مشخصه‌های این بلوک‌ها در سازگاری با شرایط زیست محیطی، پایداری و دوام، وزن کم و ویژگی‌های عملکردی به عنوان عایق حرارت، حریق و صوت، این قطعات را به عنوان جایگزین مناسبی برای مصالح متداول مورد استفاده در سازه‌های ساختمانی تبدیل می‌نماید. ضمناً، قابلیت تهیه این بلوک‌ها در فرم‌های متفاوت، سهولت برشکاری در این قطعات و همچنین، نصب ساده آنها با استفاده از دستورالعمل‌های موجود، بر میزان این محبوبیت می‌افزاید.

این در حالیست که بلوک‌های AAC با توجه به نوع مصالح به کارگرفته شده در آنها، در صورت عدم رعایت تمهیدات مناسب در برابر ضربه و تغییرشکل‌های زیاد آسیب پذیر می‌باشند. همین مسئله سبب شده است تا برخی از این قطعات به علت عدم رعایت ضوابط و استانداردهای لازم در حین فرآیند حمل و نگهداری، و برخی دیگر، طی فرآیند اجرا و یا با گذشت زمان از اجرا و تحت اثر بارهای حین ساخت، با آسیب‌های جدی مواجه شوند. در این دستورالعمل نحوه طراحی و کاربرد قطعات بلوکی AAC بیان شده است.

۱-۲- دامنه کاربرد

دیوارهای ساخته شده از بلوک‌های AAC می‌تواند به عنوان دیوارهای تیغه و دیوارهای پیرامونی مورد استفاده قرار گیرد. دیوارهای پیرامونی تحت اثر بار باد و زلزله قرار داشته و باید برای اثر بارهای ضربه پاسخگو باشند در حالیکه دیوارهای تیغه، از اثر زلزله تاثیر می‌پذیرند و باید برای بار ضربه کوچکتری پاسخگو باشند. بر همین اساس، ضوابط مربوط به طراحی و اجرای این دیوارها متفاوت می‌باشد که در این دستورالعمل به آن اشاره شده است.

۱-۳- مصالح مورد استفاده در بلوک AAC

بلوک‌های AAC ساخته شده از سیلیس، سیمان، گچ، آهک، پودر آلومینیوم و آب می‌باشند که حاصل ترکیب این مصالح وجود میلیون‌ها سلول ریز هوا است که ویژگی سبک وزنی و عایق حرارتی بودن بلوک را به دنبال دارد. در شکل (۱-۱) فرآیند تولید بلوک‌های AAC ارائه شده است.

بتن هوادار اتوکلاو شده (AAC) هم از نظر روش تولید و هم از نظر ترکیبات نهایی با بتن متعارف متفاوت است. بتن متعارف عموماً مخلوطی از سیمان (یا با محصولات دیگر نظیر روباره آهن‌گذاری یا خاکستر بادی)، آب و سنگدانه ریز و درشت است. با هیدراته شدن سیمان کسب مقاومت کرده و پس از حدود یکماه به مقاومت مطلوب می‌رسد. در مقابل، AAC نسبت به بتن متعارف، دانسیته بسیار کمتری دارد. واکنش‌های شیمیایی تشکیل دهنده محصولات هیدراته در طول اتوکلاو شدن انجام شده لذا زمانی که از اتوکلاو بیرون آمده و خنک می‌شود، بلوک‌ها آماده استفاده هستند. در AAC تمامی ترکیبات اصلی مخلوط حتی ماسه آسیاب شده که در بتن متعارف واکنشی نمی‌باشد، به دلیل فشار و دمای زیاد اتوکلاو مانند یک پوزولان عمل کرده و واکنش می‌دهد.

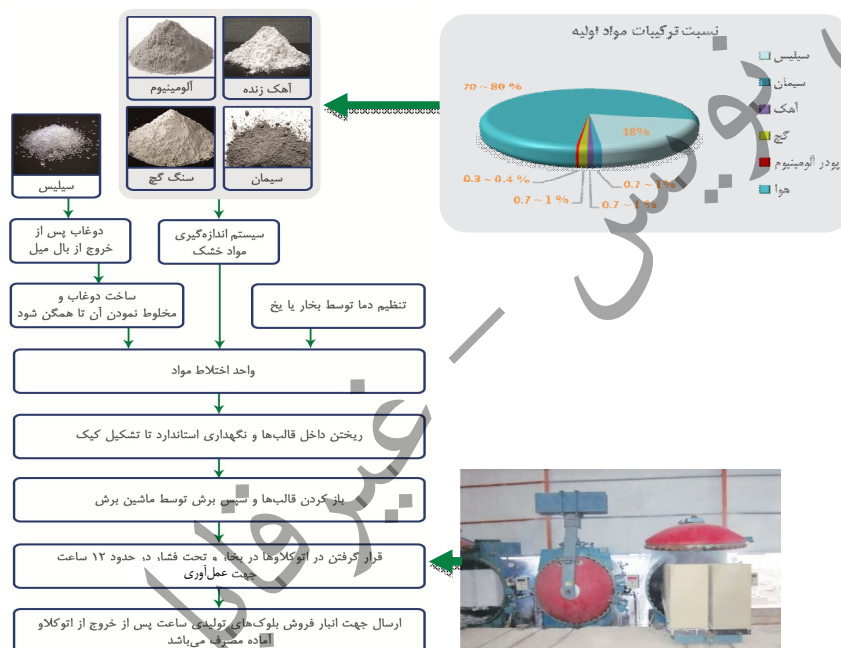

شکل ۱-۱- فرآیند تولید بلوک‌های AAC

بتن هوادار اتوکلاو شده می‌تواند با استفاده از دامنه وسیعی از محصولات سیمانی تولید شود. دو نوع متداول آنها به قرار زیر است:

- سیمان پرتلند، آهک و خاکستر بادی

- سیمان پرتلند، آهک و ماسه سیلیسی ریز دانه که معمولاً برای رسیدن به ریزی مطلوب آسیاب می‌شود.

معمولاً یک مقدار گچ نیز افزوده می‌شود.

فرایند تولید AAC در کارخانجات مختلف ممکن است از نظر جزئیات متفاوت باشد اما اصول کلی شبیه است. مواد اولیه با یکدیگر مخلوط شده و پودر آلومینوم نیز برای ایجاد یک ساختار متخلخل به مواد دوغابی اضافه می‌شود. دانسیته

AAC با توجه به مقدار پودر آلومینوم می‌تواند متفاوت باشد. سپس دوغاب در قالب‌ها ریخته می‌شود (شکل ۱-۲).

در طول فرایند تولید در دمای عادی، سیمان شروع به هیدراته شدن کرده و هیدرات‌های مشابه بتن متعارف نظیر هیدرات سیلیکات کلسیم (C-S-H)، هیدروکسید کلسیم (C-H)، اترینگایت و/یا منوسولفات تولید می‌شود. واکنش تولید C-S-H و اترینگایت در زیر آورده شده است. ساختار میکروسکوپی هیدرات‌های سیمان در دمای عادی در شکل ۳-۱ نشان داده شده است.



شکل ۱-۲- ریختن دوغاب به درون قالب‌ها

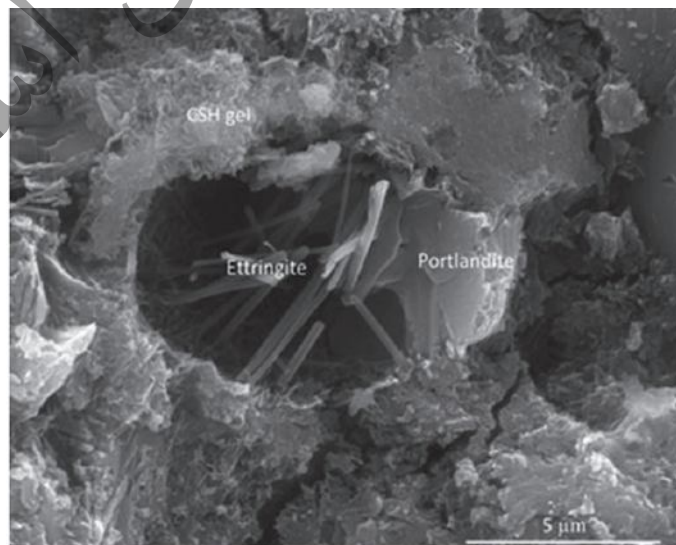
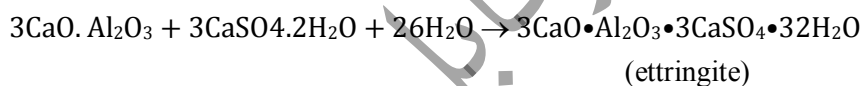
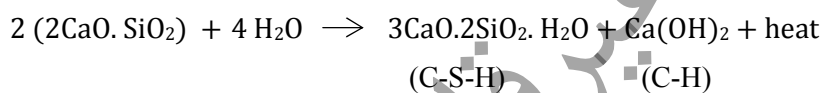
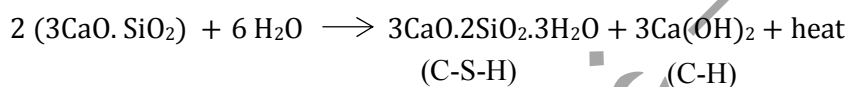

شکل ۳-۱- تصویر میکروسکوپی هیدرات‌های سیمان در دمای عادی

مخلوط به تدریج سفت‌تر شده تا ماده‌ای که به نام کیک خام^۱ شناخته می‌شود حاصل شود. کیک خام به دلیل تولید گاز هیدروژن حاصل از واکنش بین ذرات آلومینیوم و دوغاب قلیایی متورم شده و افزایش حجم می‌دهد (شکل ۱-۴). این واکنش در زیر نشان داده شده است.

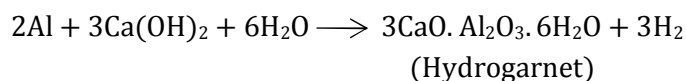

زمانی که کیک خام به ارتفاع مورد نظر رسید، به اندازه دلخواه برش داده می‌شود. در مرحله برش، بلوک‌ها هنوز خام هستند (شکل ۱-۵). بلوک‌های برش داده شده به اتوکلاو هدایت می‌شوند و تحت فشار، پخت (عمل‌آوری) می‌شود (شکل ۱-۶). بخار به اتوکلاو با فشار زیاد (بعضاً تا ۱۲۰۰ KPa) و دمای ۱۸۰-۲۰۰°C تغذیه می‌شود. در حدود ۱۰ الی ۱۲ ساعت در اتوکلاو باقی می‌مانند. برای افزایش نسبت دانسیته به مقاومت، ممکن است از زمان‌های طولانی‌تر استفاده شود.



شکل ۱-۴- افزایش حجم کیک خام در قالب

در اتوکلاو بعد از دو ساعت که فشار و دما افزایش می‌یابد، محصولات معمول حاصل از هیدراته شدن سیمان که در مرحله قبل از اتوکلاو تشکیل شده بود از بین رفته و سنگدانه قابلیت واکنش پیدا می‌کند و C-S-H(I) حاصل می‌شود. زمانی که واکنش سنگدانه پیش می‌رود، کلسیم حاصل از آهک و از هیدراته شدن سیمان برای ادامه تولید C-S-H(I) مصرف می‌شود. با ادامه فرایند اتوکلاو، توبرموریت ۱/۱ نانومتر^۲ (C₅S₆H₅) از C-S-H(I) شروع به بلوری شدن می‌کند. نسبت کلی C-S-H(I) شروع به کم شدن و نسبت توبرموریت ۱/۱ نانومتر شروع به افزایش می‌کند. بنابراین C-S-H(I) یک محصول حد واسط است.

1 Green cake

2 1.1 nm tobermorite



شکل ۱-۵- برش کیک خام



شکل ۱-۶- بلوک‌های خام به درون اتوکلاو تغذیه می‌شوند

پس از اتوکلاو شدن، به دلیل فشار و دمای زیاد، به طور معمول توبرموریت محصول واکنشی نهایی اصلی می‌باشد. مقادیر کم از دیگر محصولات هیدراته در محصول نهایی وجود دارد. به علاوه، فازهای هیدراته در اتوکلاو به طور خاص C-S-H(I) به عنوان محصولات حد واسط تشکیل می‌شود. این محصول نسبت به هیدرات سیلیکات کلسیم که در بتن متعارف نیز تشکیل می‌شود و به صورت ژل است، بلوری‌تر است و نسبت کلسیم به سیلیکات آن بین $0.8 < C/S < 1.5$ می‌باشد اما نسبت ۰/۸ تا ۱ برای تولید توبرموریت ۱/۱ نانومتر مناسب‌تر است.

لازم به توضیح است سه نوع متفاوت توبرموریت شامل توبرموریت ۱/۱ نانومتر ($5CaO.6SiO_2.5H_2O$)، توبرموریت ۱/۴ نانومتر ($5CaO.6SiO_2.9H_2O$) و توبرموریت ۰/۹ نانومتر ($5CaO.6SiO_2.H_2O$) وجود دارد. اما توبرموریت ۱/۱ نانومتر مهم‌ترین و متداول‌ترین نوع آن است و مقاومت AAC نهایی به این ماده بستگی دارد. همچنین توبرموریت ۱/۱ نانومتر با توجه به نوع مواد اولیه AAC خود انواع مختلفی دارد که زمانی که حرارت داده می‌شوند رفتار متفاوتی از خود نشان می‌دهند. ساختار بلوری توبرموریت ۱/۱ نانومتر به صورت ورقه لایه لایه است که در بین لایه‌های یون‌های کلسیم و

مولکول‌های آب وجود دارد. با حرارت دادن، آب بین لایه‌های از بین رفته و به توبرموریت 0.9 نانومتر تبدیل می‌شود. در نتیجه در برخی از انواع توبرموریت 1.1 نانومتر که به نام توبرموریت 1.1 نانومتر نرمال^۱ شناخته می‌شود، جمع‌شدگی رخ می‌دهد.

توبرموریت 1.4 نانومتر در دمای معمولی تشکیل می‌شود و در دمای 55°C به توبرموریت 1.1 نانومتر تبدیل می‌شود لذا در AAC نهایی وجود ندارد.

با توجه به این مطالب محصولات نهایی هیدراته شدن در AAC اساساً شامل توبرموریت 1.1 نانومتر، بقایای C-S-H(I) و هیدروگازنت^۲ است. سنگدانه واکنش نداده نیز ممکن است در محصول نهایی باقی مانده باشد. همچنین ممکن است مقداری هیدروکسید کلسیم و دیگر مواد باقی مانده باشد.

مساله اساسی واکنش مقدار کافی سیلیس موجود در سنگدانه برای تشکیل توبرموریت 1.1 نانومتر از هیدروکسید کلسیم موجود از آهک و سیمان است. این امر به عواملی مختلفی از جمله قدرت واکنشی ذاتی مواد، ریزی ذرات (به ویژه سنگدانه) و دما و فشار بستگی دارد. اگر زمان اتوکلاو کوتاه باشد میزان توبرموریت به حداکثر نمی‌رسد و مقداری هیدروکسید کلسیم واکنش نداده باقی خواهد ماند و مقاومت بلوک‌ها از مقدار بهینه کمتر خواهد شد. اگر زمان اتوکلاو بسیار طولانی باشد محصولات هیدراته دیگری ممکن است تشکیل شود که برای مقاومت مضر است و یک هزینه انرژی غیر ضروری تحمیل می‌شود.

به طور کلی انواع محصولات هیدرات سیلیکات کلسیم که در AAC وجود دارد شامل: توبرموریت 1.1 نانومتر ($\text{C}_3\text{S}_6\text{H}_5$) است که عموماً زمانی که از سیمان، آهک و ماسه در تولید AAC استفاده می‌شود، محصول اصلی می‌باشد. C-S-H(I) که بلوری‌تر از C-S-H بتن متعارف است و $0.8 < \text{C/S} < 1.0$ ، همچنین زونولیت^۳ ($\text{C}_6\text{S}_6\text{H}$) که در اثر افزایش زمان اتوکلاو شدن یا دمای بیشتر، تشکیل می‌شود و معمولاً مطلوب نیست.

ساختار بلوری توبرموریت و زونولیت در شکل (۱-۷) نشان داده شده است.

هنگامی که بلوک‌ها از اتوکلاو خارج شده و سرد شوند به مقاومت نهایی خود رسیده و آماده بسته‌بندی و حمل و نقل می‌باشند.

1 1.1nm tobermorite normal

2 Hydrogarnet

3 Xonotlite



شکل ۱-۷- ساختار بلوری توپرموریت و زونولیت

به منظور کنترل کیفیت بلوک‌های AAC از استاندارد ملی ایران به شماره ۸۵۹۳ استفاده می‌شود. در این استاندارد ویژگی‌های مربوط به مقاومت فشاری، جرم حجمی، ابعاد، هدایت حرارتی، جمع‌شدگی ناشی از خشک شدن، مقاومت در برابر یخ زدن و آب شدن و همچنین روش‌های ارزیابی یکنواختی تولیدات بیان شده است. روش‌های استاندارد انجام این آزمون‌ها در جدول (۱-۱) آورده شده است.

جدول ۱-۱- روش‌های آزمون استاندارد بلوک AAC

ویژگی	مقاومت فشاری	جرم حجمی	ابعاد	جمع‌شدگی ناشی از خشک شدن	مقاومت در برابر یخ زدن و آب شدن
شماره استاندارد ملی	۸۵۹۶	۸۵۹۵	۸۵۹۳	۸۵۹۲	۸۵۹۳

۱-۴-۱- ملات مصرفی

۱-۴-۱-۱- ملات متعارف

دو نوع متداول ملات، ملات پایه سیمانی و ملات آهکی می‌باشد. در برخی موارد به ملات پایه آهکی، مقداری سیمان افزوده می‌شود تا مقاومت آن افزایش یابد و گیرش آن تسریع شود. استفاده از ملات پایه سیمانی در مواردی که دستیابی به مقاومت نهایی بیشتری مورد نیاز است، توصیه می‌شود. امروزه در صنعت ساختمان ملات آهکی، سیمانی یا سیمان لایه نازک در دسترس است. در چنین موقعیت‌هایی انتخاب درست ملات برای انواع مختلف مصالح بنایی بسیار مهم است.

۱-۴-۲- ملات اصلاح شده پلیمری

ملات‌های لایه نازک اصلاح شده پلیمری، نوع خاصی از ملات‌های واحدهای بنایی هستند که برای بلوک‌های AAC نیز مورد استفاده قرار می‌گیرند. کاهش ضخامت ملات به ۱ تا ۳ میلی‌متر در مقایسه با زمانی که از ملات متعارف با ضخامت ۱۰ تا ۱۵ میلی‌متر استفاده می‌شود یکی از ویژگی‌های این نوع ملات‌هاست. از طرف دیگر، به هر حال درز نازک سبب

می‌شود بسیاری از جنبه‌های مثبت درز ضخیم از جمله خاصیت لایی^۱ بودن و زه‌کش بودن آن از بین برود. اگر ملات لایه نازک بر پایه سیمان و با مقاومت زیاد (به طور معمول بیش از 10 MPa) باشد، سبب ناسازگاری و ترک خوردن آسان دیوار به ویژه در ناحیه زیر پنجره‌ها و مکان‌هایی که درز بین مصالح با خواص فیزیکی متفاوت وجود دارد می‌شود (شکل ۸-۱).

ملاک اساسی در انتخاب ملات باید چسبندگی آن به واحد بنایی مورد نظر و خواص الاستیکی آن باشد. هرچه مدول الاستیسیته ملات و واحد بنایی به هم نزدیکتر باشد، سازگاری بهتر و در نتیجه پارامترهای مکانیکی بهتری بدست می‌آید. در برخی استانداردها اساس انتخاب ملات‌ها دوام آنهاست. در برخی دیگر یک پارامتر بسیار مهم ملات سخت شده، چسبندگی آن به زمینه است. استفاده از ملات با دوام و مقاوم به یخ زدن ولی با چسبندگی نامناسب نمی‌تواند تضمین کننده دوام یک ساختمان با بلوک AAC باشد. بنابراین در زمان انتخاب ملات باید به چسبندگی ملات توجه ویژه‌ای شود. ارزیابی چسبندگی ملات به زمینه شامل سه جنبه است: وسعت چسبندگی که بیانگر سطح تماس بین ملات و بلوک AAC است، دوام که بیانگر مدت زمان ماندگاری چسبندگی موثر بین ملات و واحد بنایی است و مقاومت که امروزه بر اساس مقاومت برشی محل اتصال واحدهای بنایی تخمین زده می‌شود.

هرچه ملات سفت‌تر شود، مقاومت، مقاومت به یخ‌بندان و مقاومت به نفوذ آب بیشتر می‌شود. در ساختارهای بنایی لازم نیست ملات همانند بتن، متراکم، سخت، صلب، و غیر قابل نفوذ نسبت به آب باشد. این خواص چندان مفید نیستند و در برخی موارد ممکن است مضر نیز باشند. گواه این امر مشاهده ساختمان‌هایی است که پس از گذشت مدت زمان کمی از بهره‌برداری نیازمند کار بازسازی هستند.

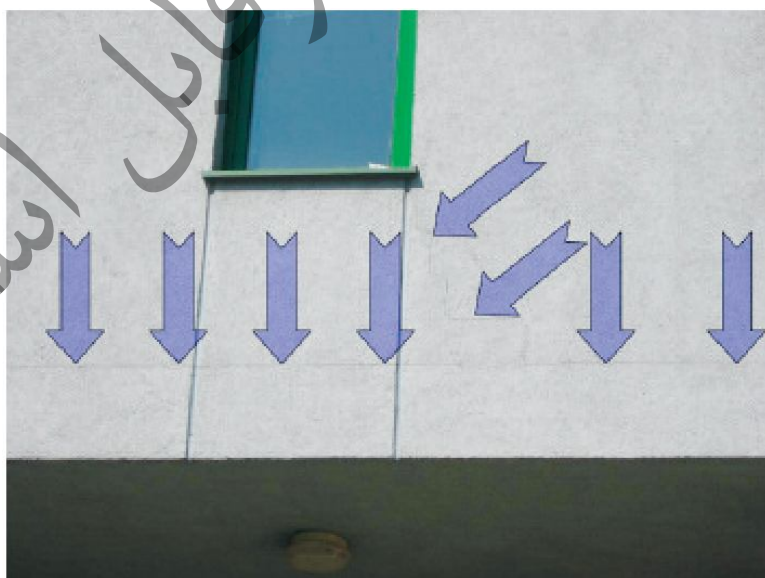

شکل ۸-۱- ترک در محل درز پنجره‌ها

ملات در لابلای درزهای افقی و قائم واحد بنایی استفاده می‌شود و بنا به خاصیت جذب آب واحد بنایی می‌تواند آب را از ملات به سمت خود بکشد و لذا آب کافی در ملات باقی نمی‌ماند. این امر به خصوص در بلوک‌های AAC و ملات سیمانی یا سیمان آهکی با ضخامت ۱۰ میلی‌متر و ۱۵ میلی‌متر مشهودتر است. سرعت از دست دادن آب توسط ملات، می‌تواند سبب کاهش کارایی و در نتیجه افت کیفیت اتصال ملات می‌شود.

برای هر نوع واحد بنایی، خواص ملات باید با دقت انتخاب شود. زمانی که اجزای ملات انتخاب می‌شوند باید به این نکته توجه داشت که ملات به جز چسباندن قطعات به یکدیگر وظایف دیگری نیز دارد. قابلیت جذب آب واحد بنایی به طور خاص مهم است چراکه رفتار مناسب ملات را تخمین می‌زند.

توصیه می‌شود در حین اجرای دیوارهای ساخته‌شده از واحدهای AAC، علاوه بر اجرای ملات در درزهای افقی بین دو ردیف بلوک AAC، اجرای ملات در درزهای قائم نیز به جهت حفظ یکپارچگی قطعات و پرشدن فاصله خالی بین دو قطعه مورد توجه قرار گیرد.

۱-۵-۱- حمل و نگهداری

۱-۵-۱-۱- حمل و جابجایی

جهت حمل بلوک‌ها از چرخ دستی یا وسایل مکانیکی مناسب و متناسب با ابعاد و شرایط کارگاه استفاده شود. در هنگام حمل با دست توصیه می‌شود، تعداد قطعات با توجه به وزن آن‌ها انتخاب شود، به گونه‌ای که در هنگام حمل و جابجایی، امکان سقوط قطعات به حداقل کاهش یابد (شکل‌های ۱-۹ و ۱-۱۰).

۱-۵-۱-۲- تخلیه بلوک‌ها

در هنگام استفاده از وسایل مکانیکی برای بلند کردن پالت‌ها، باید ظرفیت دستگاه کنترل شود. به جهت جلوگیری از آسیب دیدگی در هنگام تخلیه با جرثقیل یا تاورکرین توصیه می‌شود یک قاب فلزی در قسمت بالای پالت قرار گرفته شود تا فشار طناب سبب شکستگی بلوک نگردد. پالت‌های حاوی بلوک باید در نزدیک‌ترین محل به جای نصب تخلیه شوند تا راندمان کار افزایش یابد و تعداد دفعات جابجایی به حداقل کاهش یابد. جابجایی‌های مکرر احتمال آسیب دیدن بلوک‌ها را افزایش می‌دهد. پیش از تخلیه در طبقات و بر روی سقف‌ها باید هماهنگی‌های لازم با مهندس سازه انجام گیرد.



شکل ۹-۱- حمل پالت‌های انتقال بلوک‌های AAC

۱-۵-۳- انبار و نگهداری

کلیه بلوک‌ها بهتر است در جای خشک و سرپوشیده نگهداری شوند. باید تمهیدات لازم برای جلوگیری از آسیب دیدن بلوک‌ها به خصوص سطوح و لبه‌ها اجرا شود.

باید توجه شود تا پانل‌ها مستقیماً روی زمین سخت و مسلح نگهداری شوند. حداکثر تعداد پالت‌ها یا بندیل‌های حاوی بلوک یا پانل که می‌تواند روی هم قرار گیرد باید به ۲ محدود شود. مهندس ناظر در خصوص محل نگهداری و چیدمان پالت‌ها باید نظارت داشته باشد. به منظور ایجاد یک سطح هموار و مسطح برای انبار کردن پالت‌ها می‌توان از وسایل و روش‌های مناسب مانند آسفالت، کفیوش بتنی، سازه‌های موقت، چهار تراش چوبی و ... استفاده کرد.



شکل ۱۰-۱- انتقال پالت‌های بلوک‌های AAC در کارگاه

فصل ۲

ماده چسباننده و الزامات آن

پیش نویس - عبید فابیل استناد

۲-۱- مقدمه

عموماً ساختمان‌ها پس از ساخت و در حین بهره‌برداری به دلیل نشست یا تاثیرات آب و هوایی و حرارتی در معرض تغییر شکل و جابجایی قرار می‌گیرند. آسیب‌پذیری ساختمان در اثر این عوامل به پارامترهای متعددی بستگی دارد که یکی از عمده‌ترین پارامترها، نوع و خواص ملات استفاده شده است. ملاتی که خواص آن به خوبی با واحد بنایی سازگار است به طور موثری از آسیب به دیوار جلوگیری می‌کند. از طرف دیگر ملاتی که خواص آن با مصالح بنایی سازگار نیست ممکن است فرایند آسیب به دیوار را شدت بخشد. استفاده از مصالح بنایی نوین به ویژه بلوک‌های AAC، نشان می‌دهد که ملات باید بسیار با دقت انتخاب شود زیرا در بسیاری حالات استفاده از یک نوع ملات نادرست، نتایج منفی به دنبال دارد. ملات اصلاح شده پلیمری مخلوطی از یک چسباننده (آلی یا غیرآلی)، پلیمر، پرکننده و آب است که در اثر واکنش‌های شیمیایی یا فیزیکی با چسباننده سخت می‌شود. در برخی متون، ملات نقش بیشتری از چسباننده دو واحد بنایی دارد. این امر به ویژه در دو دهه اخیر با ورود افزودنی‌های شیمیایی مختلف به ملات به سرعت افزایش داشته است. انتخاب ملات بر اساس طبیعت کار و نوع واحد بنایی استفاده شده، تاثیرات وسیعی دارد. زمانی که ملات می‌خواهد انتخاب شود، تمامی جنبه‌های مرتبط با ساختمانی که طراحی شده است باید مورد توجه قرار گیرد و بین خواص فیزیکی مکانیکی مورد نیاز و جنبه‌های اقتصادی، توازن برقرار شود. ■

۲-۲- الزامات ملات متعارف

به منظور ارزیابی خواص ملات‌های متعارف از استاندارد ملی ایران به شماره ۷۰۶-۲ استفاده می‌شود. در این استاندارد برای ملات تازه، عمر کارایی^۷، مقدار کلرید، میزان هوای موجود، چگالی باید مشخص شود. برای ملات‌های سخت شده مقاومت فشاری، چسبندگی و چگالی باید گزارش شود.

۲-۳- الزامات ملات اصلاح شده پلیمری

این الزامات در خصوص ملات‌های اصلاح شده پلیمری قابل استفاده در ساخت و سازهای تقویت شده و تقویت نشده AAC است. استفاده از ملات با مقاومت فشاری بیشتر، زمانی که استفاده از ملات با مقاومت فشاری پایین‌تر توصیه شده است، مجاز نیست.

^۷ Workability life

۲-۳-۱- الزامات مواد سیمانی و سنگدانه

الزامات مواد و مصالح مورد استفاده در ساخت ملات اصلاح شده پلیمری شامل مواد سیمانی و سنگدانه باید مطابق با استاندارد ملی ایران باشد.

۲-۳-۲- الزامات آب مورد استفاده

آب مورد استفاده باید تمیز و فاقد هرگونه روغن، اسید، قلیایی، نمک، مواد آلی و موادی باشد که سبب آسیب رساندن به ملات یا فلز به کار رفته در ساخت و ساز شود.

۲-۳-۳- الزامات مواد افزودنی

استفاده از مواد افزودنی در ملات مجاز نیست مگر اینکه در طرح مخلوط لحاظ شده باشد. میزان کلر محلول ماده افزودنی نباید از ۰/۰۰۹ درصد کل محتوای کلر ملات بیشتر باشد. ماده افزودنی نباید سبب آسیب به ملات، فلز استفاده شده و واحدهای بنایی شود.

در بیشینه مقدار توصیه شده استفاده از پلیمر در تهیه ملات، میزان کلر محلول پلیمر نباید از ۰/۰۰۹ درصد کل محتوای کلر ملات بیشتر باشد. پلیمر مورد استفاده نباید سبب آسیب به ملات، فلز استفاده شده و واحدهای بنایی شود. زمانی که از کلرید کلسیم به عنوان تسریع کننده در ساخت ملات استفاده شود مقدار آن نباید از ۱ درصد وزنی سیمان بیشتر شود.

نکته- در صورتی که از کلرید کلسیم استفاده شود در مصرف آن باید احتیاط نمود چراکه اثرات زیانباری بر فلزات و نازک کاری دیوار ممکن است ایجاد کند.

۲-۳-۴- الزامات ملات و آزمایش‌های لازم

ویژگی‌های ملات‌های آماده در استاندارد ملی ایران شماره ۷۰۶-۲ آورده شده است. همچنین در استانداردهای بین‌المللی ضوابط و الزامات ملات‌های لایه نازک آورده شده است. از این استانداردها می‌توان در موارد زیر برای ملات اصلاح شده پلیمری استفاده کرد.

- در ملات تازه، عمر کارایی، مقدار کلرید، میزان هوای موجود، چگالی و زمان تصحیح^۱ باید مشخص شود. برای ملات‌های سخت شده مقاومت فشاری، چسبندگی و چگالی باید گزارش شود.

- در این ملات میزان کلرید، نباید بیشتر از ۰/۱ درصد وزنی خشک ملات باشد. همچنین لازم است موارد زیر نیز در خصوص ملات مورد بررسی قرار گیرد:

- نسبت اجزای متشکل و ارتباط با مقاومت یا رده، جذب آب، نفوذپذیری بخار آب، ضریب هدایت حرارتی، دوام، حداکثر اندازه سنگدانه، زمان تصحیح و میزان مواد آلی

^۱ Correction time

* ملات‌های بنایی که از نظر درصد وزنی یا حجمی (هرکدام بیشتر است)، دارای ۱ درصد یا کمتر مواد آلی باشند، بدون نیاز به آزمون، در دسته A1 واکنش در برابر آتش دسته‌بندی می‌شود.

* ملات‌های بنایی که دارای بیش از ۱ درصد وزنی یا حجمی (هر کدام که بیشتر است) از مواد آلی می‌باشند، باید مطابق بند ۳-۱۳ استاندارد ۲-۷۰۶ دسته‌بندی شده و دسته مناسب واکنش در برابر آتش اظهار شود.

- برای ملات‌های طراحی شده، مقاومت فشاری باید توسط تولیدکننده اظهار شود. تولیدکننده ممکن است رده مقاومت فشاری را مطابق جدول (۱-۲) اظهار کند که در آن مقاومت فشاری با علامت "M" و حداقل رده مربوط نیز به دنبال آن برحسب نیوتن بر میلی‌مترمربع مشخص شده است. چنانچه میزان آهک هوایی (محاسبه شده براساس هیدروکسید کلسیم)، موجود در ملات برابر یا بیشتر از ۵۰ درصد مقدار کل جرم چسباننده باشد، باید اظهار شود. هنگامی که ملات از یک محموله نمونه‌برداری شده و مورد آزمون قرار می‌گیرد، خصوصیات آن نباید کمتر از خصوصیات اظهار شده باشد.

- برای ملات‌های طراحی شده، مورد استفاده در اجزایی که برای آنها انتظارات سازه‌ای وجود دارد، مقاومت چسبندگی ملات باید در ارتباط با قطعه بنایی براساس مقاومت برشی اولیه مشخصه اظهار شود.

- هنگامی که هیچگونه اظهاری بر مبنای آزمون، انجام نمی‌شود مقاومت برشی اولیه مشخصه ملات طراحی شده در ارتباط با بلوک AAC، باید ۰/۳ نیوتن بر میلی‌متر مربع باشد. ملات تهیه شده باید الزامات جدول (۲-۲) را برآورده کند.

جدول ۱-۲- مقاومت فشاری ملات

M15	M10	M5	رده
۱۵	۱۰	۵	مقاومت فشاری - حداقل (نیوتن بر میلی‌مترمربع)

جدول ۲-۲- الزامات ملات اصلاح شده پلیمری

نسبت سنگدانه	بیشینه میزان هوا %	نگهداشت آب دقیقه %	متوسط مقاومت فشاری ۲۸ روزه (MPa)	نوع ملات
نباید کمتر از ۲/۲۵ و بیشتر از ۳/۵ برابر حجم مواد سیمانی باشد	۱۸	۷۵	۱۷	M
	۱۸	۷۵	۱۲	N
	*۲۰	۷۵	۵	S
	*۳۰	۷۵	۲	O

* زمانی که از تقویت‌کننده سازه‌ای در AAC استفاده می‌شود، حداکثر هوای موجود نباید از ۱۸ درصد فراتر رود.

* در ملات سیمانی بدون هوا عموماً مقدار هوای مجاز زیر ۸ درصد است.

مقادیر مقاومت فشاری بدست آمده از آزمون در محل ملات‌های اصلاح شده بیانگر مقاومت فشاری ملات آزمون شده در آزمایشگاه یا ملات دیوار نیست. خواص فیزیکی نمونه ملات آزمون شده در محل نباید برای برآورده شدن الزامات این دستورالعمل و معیاری برای رد یا پذیرش ملات باشد. چرا که مقدار آب استفاده شده در ساخت ملات در آزمایشگاه کمتر از مقدار آب استفاده شده در ساخت ملات در محل است. آب استفاده شده در آزمایشگاه برای حالتی است که میزان

روانی روی میز جریان 110 ± 5 درصد شود. اما در عمل و در محل برای ایجاد کارایی لازم و جبران مکش AAC لازم است مقدار آب بیشتر انتخاب شود. مقادیر مقاومت فشاری بدست آمده در آزمایشگاه مطابق جدول (۲-۱) با لحاظ شدن این کاهش مقاومت در اثر افزودن آب در ملات ساخته شده در محل است. به طور معمول میزان جریان ملات در محل بین 130 تا 150 درصد است. هیچ‌گونه تغییری در مقدار مواد تشکیل دهنده ملاتی که خصوصیات آن تایید شده به غیر از تغییر میزان آب مجاز نیست.

تبصره- در صورت تغییر مقدار مواد متشکله ملات، آزمون‌های کنترل کیفی باید مجدداً برای ملات با ترکیب درصد(های) جدید انجام شود.

سنگدانه مورد استفاده در ساخت ملات آزمایشگاهی باید خشک (Oven Dry) و همدمای آزمایشگاه باشد. مقدار سنگدانه 1440 گرم و مواد سیمانی با توجه به طرح مخلوط تعیین می‌شود. میزان آب مورد نیاز تا حدی است که روانی 110 درصد فراهم شود.

درصد هوای موجود در ملات اصلاح شده از رابطه زیر بدست می‌آید:

$$D = \frac{(W_1 + W_2 + W_3 + W_4 + V_w)}{\frac{W_1}{P_1} + \frac{W_2}{P_2} + \frac{W_3}{P_3} + \frac{W_4}{P_4} + V_w}$$

$$A = 100 - \frac{W_m}{4D}$$

D: دانسیته ملات بدون هوا gr/cm^3

W_1 تا W_3 : وزن مواد سیمانی استفاده شده gr

W_4 : وزن سنگدانه خشک gr

V_w : حجم milt یا وزن gr آب استفاده شده

P_1 تا P_3 : دانسیته مواد سیمانی استفاده شده gr/cm^3

P_4 : دانسیته سنگدانه خشک gr/cm^3

A: حجم هوا %

W_m : وزن 400 میلی‌لیتر از ملات (gr)

بلافاصله پس اندازه‌گیری میزان روانی و توزین 400 میلی‌لیتر از ملات، ملات به ظرف مخلوط کن برگردانده شده و برای 15 دقیقه دیگر همزده شود. باید توجه داشت زمان اختلاط، اندازه‌گیری روانی، میزان هوا و شروع قالب‌گیری باید حداکثر در طول 8 دقیقه انجام شود.

۲-۴ مقاومت گسیختگی کششی

نمونه ملات و بلوک AAC مورد استفاده برای آزمون باید به گونه‌ای انتخاب شود که نماینده ملات و بلوک مورد استفاده در پروژه باشد.

آزمون‌ها روی ۵ جفت از آزمون‌ها انجام می‌شود. هر جفت از آزمون باید از یک بلوک کامل مطابق شکل (۲-۱) بریده شود. ابعاد بلوک بریده شده باید $(\pm 6\text{mm})$ در ۱۰۰ در ۱۰۰ در ۱۰۰ میلی‌متر مکعب و عاری از هرگونه گرد و غبار باشد.

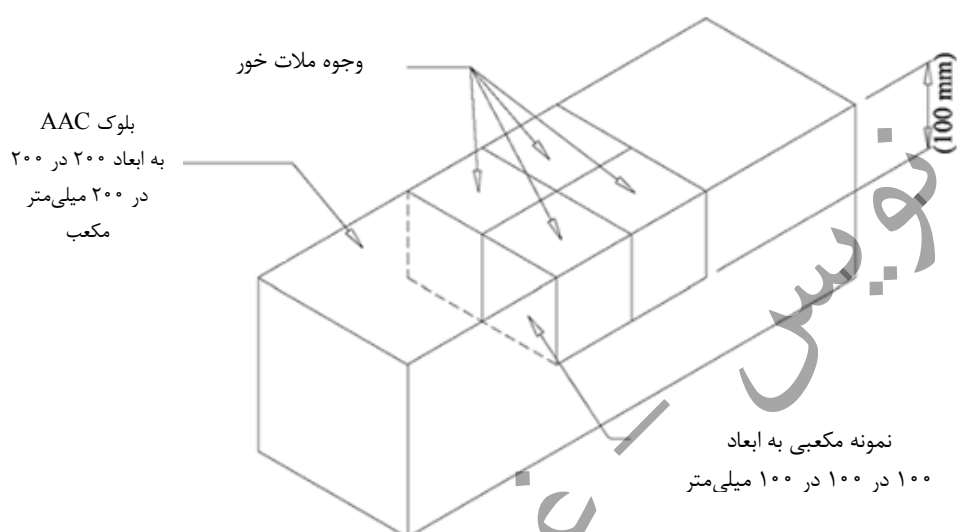

شکل ۲-۱- نحوه تهیه آزمون

هر جفت آزمون به نحوی تهیه شود که وجه ملات خور سمتی باشد که برش داده نمی‌شود. ملات با ضخامت ۲ تا ۳ میلی‌متر روی سطح اعمال شده و دو جفت بعدی به نحوی روی ملات قرار گیرند که وجه برش نخورده بالا، در تماس با ملات قرار گیرد. آزمون‌ها کمی با دست فشار داده شوند و یک سطح صاف و یکنواخت در طول محل اتصال باید بوجود آید. در دمای ۲۴ درجه سانتی‌گراد و رطوبت ۸۰ درصد، حداقل به مدت ۲۸ روز یا زمانی که سازنده ملات مشخص کرده است نمونه‌ها عمل‌آوری شود.

میله‌های فلزی به طول ۱۰۰ میلی‌متر در بالا و پایین نمونه مطابق شکل زیر چسبانده شود. نیروی فشاری تا اعمال گسیختگی وارد شود (شکل ۲-۲).

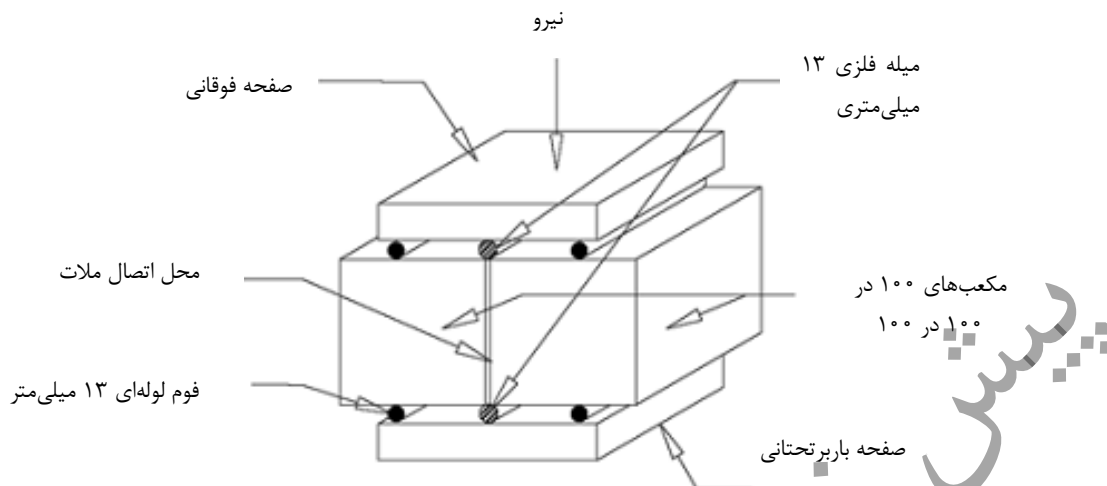

شکل ۲-۲- آزمون مقاومت گسیختگی کششی

مقدار مجاز گسیختگی کششی با توجه به رده مقاومتی بلوک AAC از رابطه زیر بدست آمده و در جدول (۲-۳) نشان داده شده است.

$$f_{AAC} = 0.2\sqrt{f'_{AAC}}$$

جدول ۲-۳- حداقل مقاومت گسیختگی کششی آزمونه

حداقل مقاومت گسیختگی کششی نمونه f_{AAC} (MPa)	مقاومت فشاری مشخصه AAC f'_{AAC} (MPa)	رده مقاومتی AAC
۰/۲۸	۲	AAC2
۰/۴۰	۴	AAC4
۰/۴۹	۶	AAC6

تبصره- استفاده از تمام رده‌های مقاومتی در دیوارهای داخلی ساختمان مجاز می‌باشد. در دیوارهای خارجی ساختمان حداقل مقاومت فشاری بلوک AAC، باید ۳ مگاپاسکال باشد.

فصل ۳

بارهای وارد بر دیوار AAC و ضوابط

طراحی آن

پیش نویس - عبید فابیل استناد

۳-۱-۱- مقدمه

در این فصل انواع بارهای وارد بر دیوارهای غیر باربر ساخته شده از بلوک AAC شامل بار ثقلی، زلزله، باد و اثرات ضربه تعریف و ضوابط موجود در تعیین بار، نحوه ترکیب و معیارهای ارزیابی و پذیرش آن ارائه می‌شود.

۳-۱-۱-۱- سطوح اهمیت ساختمان

سازه‌ها براساس آیین‌نامه طراحی سازه‌ها در برابر زلزله (استاندارد ۲۸۰۰) به لحاظ سطوح اهمیت در ۴ درجه اهمیت بسیار زیاد، زیاد، متوسط و کم طبقه‌بندی می‌گردند. سطح اهمیت کم، ساختمان‌هایی را دربر می‌گیرد که خرابی آنها، خطر کمی برای جان انسان‌ها ایجاد می‌کند. سطح اهمیت بسیار زیاد، ساختمان‌هایی را دربر می‌گیرد که ضروری و حیاتی هستند. این طبقه‌بندی در فصل اول آیین‌نامه طراحی سازه‌ها در برابر زلزله (استاندارد ۲۸۰۰) برای کاربری‌های ساختمان‌های مختلف ارائه شده است.

۳-۱-۲- سطح خطر لرزه‌ای

سطح خطر لرزه‌ای مورد نیاز برای طراحی دیوارهای غیر سازه‌ای، سطح خطر-۱ «زلزله طرح» می‌باشد که این سطح خطر براساس ۱۰٪ احتمال فراگذشت در ۵۰ سال عمر مفید ساختمان که معادل دوره بازگشت ۴۷۵ سال است، تعیین می‌شود. بدین منظور می‌توان از طیف طرح ارتجاعی آیین‌نامه طراحی سازه‌ها در برابر زلزله، استاندارد ۲۸۰۰ ایران (A.B)، استفاده نمود.

۳-۱-۳- ضریب اهمیت دیوار غیر سازه‌ای

ضریب اهمیت دیوار غیر سازه‌ای در سازه‌های با اهمیت بسیار زیاد برابر $I_p=1.4$ و ضریب اهمیت دیوار غیر سازه‌ای در سازه‌های با اهمیت زیاد یا متوسط، برابر $I_p=1$ در نظر گرفته می‌شود. برای سازه‌های با اهمیت کم نیاز به طرح لرزه‌ای دیوار نمی‌باشد. مقدار ضریب اهمیت دیوارهای اطراف راه پله در تمام ساختمان‌ها برابر با ۱.۴ در نظر گرفته شود.

۳-۱-۴- ملاحظات کلی

لازم است دیوارهای غیر سازه‌ای AAC بسته به نوع قرارگیری آن، در مقابل بارهای وارده ناشی از فشار و مکش باد و نیروها و جابجایی‌های زلزله و بارهای ناشی از ضربه مهار شوند.

در طراحی دیوارهای AAC در برابر بارهای وارده سه عامل به شرح زیر باید مورد بررسی و کنترل قرار گیرد:

- اتصال دیوار به تکیه‌گاه باید قادر به تحمل نیروهای خارج از صفحه وارده به دیوار ناشی از بار باد، زلزله و اثرات ضربه باشد.

- با توجه به حساسیت زیاد بلوک‌های AAC، دیوار باید در راستای داخل صفحه از سازه جدا شود.

- دیوار باید قادر به تحمل جابه‌جایی نسبی و تغییر شکل‌های تعریف شده در این دستورالعمل باشد.
- قيود مورد نیاز برای مهار دیوار AAC براساس اندازه و وزن قطعات آن تعیین می‌شود. در انتخاب و نصب قيود نکات زیر باید رعایت شود:
- مهار نصب شده برای دیوار با مهار نصب شده برای سیستم‌های دیگر تداخل پیدا نکند.
- در صورت نیاز به سوراخ کردن سقف یا در مواردی که تجهیزات دیگری در مسیر انتقال بار مهار قرار داشته باشند، باید تمهیدات ویژه‌ای در نظر گرفته شود.
- انتهای مهار لرزه‌ای همواره باید به قطعه‌ای متصل باشد که مقاومت کافی در برابر بار طراحی ناشی از بارهای زلزله، باد و ضربه را داشته باشد.

۲-۳- بار ثقلی

بارهای ثقلی وارد بر دیوار شامل وزن دیوار، نما یا پوشش متصل به آن است که بر اساس مبحث ششم مقررات ملی باید محاسبه شوند. تاثیر بارهای ثقلی ناشی از نما و پوشش‌های متصل بر دیوار بر روی تغییر شکل‌های دیوار ساخته شده از بلوک AAC باید مورد محاسبه قرار گیرد. همچنین تاثیر این بار بخصوص در دهانه‌های بزرگ بر روی خیزهای سقف باید مورد توجه قرار گیرد. برای عدم اعمال بار ثقلی به دیوار ساخته شده از بلوک AAC و عدم ایجاد ترک در آن باید بین دیوار و سقف به اندازه خیز دراز مدت محتمل در سقف فاصله وجود داشته باشد. حداقل این فاصله برابر با ۲/۵ سانتی‌متر باید در نظر گرفته شود.

۳-۳- بارها و اثرات ناشی از زلزله

دیوارهای غیر سازه‌ای علاوه بر اینکه باید برای نیروهای اینرسی ناشی از شتاب وارده بر خود قطعه، پایدار بمانند، حساس به جابجایی‌های نسبی نیز می‌باشند. این اجزاء باید علاوه بر نیروهای طراحی لرزه‌ای طبق بند (۳-۳-۱)، برای تغییر شکل ناشی از جابجایی نسبی طبقات در زلزله نیز طبق بند (۳-۳-۱-۲) کنترل شوند. در صورت جداسازی دیوار از قاب طبق ضوابط این دستورالعمل نیازی به کنترل تغییر شکل‌های ناشی از جابجایی نسبی طبقات نمی‌باشد.

نیاز به ارزیابی لرزه‌ای دیوارهای AAC و نمای متصل به آن بسته به داخلی یا خارجی بودن دیوار و انواع مختلف نما متصل به آن در جدول (۳-۲) ارائه شده است. لازم به ذکر است ترازهای لرزه‌خیزی کم، متوسط، زیاد و خیلی زیاد مورد استفاده در جدول (۳-۲) مطابق تقسیم‌بندی آیین نامه طراحی سازه‌ها در برابر زلزله (استاندارد ۲۸۰۰) می‌باشد. در صورتیکه دیوار نیاز به ارزیابی لرزه‌ای داشته باشد باید خود و اتصالاتش برای نیروهای محاسبه شده در بند ۳-۳-۱-۱ و جابجایی نسبی محاسبه شده در بند ۳-۳-۱-۲ کنترل شود.

۳-۳-۱- محاسبه نیروها و تغییرشکل‌های وارد به دیوار

۳-۳-۱-۱- نیروی افقی وارد به دیوار

نیروی افقی زلزله وارده به دیوار مطابق رابطه (۳-۱) محاسبه می‌شود.

$$F_p = \frac{0.4 a_p AB_S W_p I_p}{R_p} \left(1 + 2 \frac{x}{h} \right) \quad (۳-۱)$$

نیروی افقی زلزله وارد بر دیوار لازم نیست بزرگتر از مقدار زیر اختیار گردد:

$$F_p = 1.6 AB_S W_p I_p \quad (۳-۲)$$

همین‌طور نیروی افقی زلزله وارد بر دیوار نباید کمتر از مقدار زیر شود:

$$F_p = 0.3 AB_S W_p I_p \quad (۳-۳)$$

که در این روابط:

F_p : نیروی لرزه‌ای افقی طراحی وارده بر دیوار که در مرکز ثقل آن وارد می‌شود.

I_p : ضریب اهمیت بر اساس ضوابط بند ۳-۱-۱ می‌باشد

A : شتاب مبنای طرح براساس بند ۳-۱-۳

B_S : ضریب بازتاب برای زمان تناوب‌های کوتاه (در محدوده ۰٫۲ تا ۰٫۳ ثانیه) که با توجه به نوع خاک براساس استاندارد ۲۸۰۰ ایران تعیین می‌شود.

a_p : ضریب تشدید اجزاء، این ضریب معیاری است برای سنجش مقدار نزدیک بودن زمان تناوب طبیعی ساختمان و دیوار. هرچه زمان تناوب طبیعی ساختمان و دیوار به هم نزدیک‌تر باشند، a_p بزرگتر خواهد بود. برعکس، هر اندازه زمان تناوب طبیعی دیوار و سازه از هم فاصله داشته باشند، a_p کوچکتر خواهد بود. مقادیر این ضریب برای انواع مختلف دیوار و اجزای متصل به آن در جدول (۳-۳) ارائه شده است.

W_p : وزن بهره‌برداری دیوار است که برابر با مجموع وزن نما و پوشش دیوار، خود دیوار و اتصالات آن می‌باشد.

جدول ۳-۲- ملزومات طراحی لرزه‌ای دیوارهای غیر سازه‌ای و نمای متصل به آن

حساسیت	روش ارزیابی	سطح عملکرد			نوع جزء
		لرزه‌خیزی کم و متوسط	لرزه‌خیزی زیاد و خیلی زیاد	قابلیت استفاده ی‌وقفه	
۱- دیوار AAC					
ت	F/D	-	+	+	۱-۱- دیوار خارجی
ت	F/D	-	-	+	۲-۱- پارتیشن داخلی
۲- نماهای خارجی متصل به دیوار AAC					
۱-۲- نمای آجری یا سنگی					
ت	F/D	+	+	+	- نمای چسبانده شده
ت	F/D	-	+	+	- نمای مهارشده
ت	F/D	-	+	+	۲-۲- نمای سرامیک
ت	F/D	+	+	+	۳-۲- آندود سیمانی
۳- نمای داخلی					
ت	F/D	-	+	+	۱-۳- پوشش گچی

+ : کنترل لرزه‌ای لازم است.

- : کنترل لرزه‌ای لازم نیست.

F: کنترل نیرو

D: کنترل تغییر مکان

R_p : ضریب اصلاح پاسخ (ضریب رفتار) که بین ۱/۵ تا ۲/۵ بوده و براساس داخلی یا خارجی بودن دیوار متغیر است. این ضریب معیاری برای سنجش میزان شکل‌پذیری و شکنندگی دیوار و متعلقات آن است. مقادیر R_p برای دیوارهای مختلف و اجزای متصل به آن در جدول (۳-۳) مشخص شده است.

x : ارتفاع نصب اتصالات دیوار در ساختمان نسبت به تراز پایه ساختمان.

h : ارتفاع بام ساختمان که از تراز پایه ساختمان اندازه‌گیری می‌شود.

ضریب $\left(1 + 2 \frac{x}{h}\right)$ نمایانگر این است که پاسخ کف و طبقه‌ای که دیوار در آن قرار دارد با افزایش ارتفاع از سطح تراز پایه تشدید شده و افزایش می‌یابد.

نیروی افقی زلزله باید به صورت مستقل به دیوار، اعمال شود. این نیرو باید همراه با بارهای مرده و سرویس مورد انتظار به دیوار اعمال شده و به صورتی باشد که بیشترین تنش را در تکیه‌گاه‌ها و مهارهای آنها ایجاد کند.

به جای محاسبه نیرو از رابطه (۳-۱) می‌توان شتاب را در هر تراز با روش تحلیل طیفی بیان شده در استاندارد ۲۸۰۰ بدست آورد. نیروهای زلزله در این حالت از رابطه زیر بدست می‌آید:

$$F_p = \frac{1.5a_i a_p W_p}{R_p} A_x \quad (۴-۳)$$

که در آن a_i مقدار شتاب در تراز i بدست آمده از تحلیل طیفی و A_x فاکتور بزرگنمایی پیچشی حاصل از رابطه زیر می‌باشد.

$$A_x = \left(\frac{\delta_{\max}}{1.2\delta_{\text{avg}}} \right)^2 \quad (۵-۳)$$

که در آن:

δ_{\max} : بیشترین تغییر مکان در تراز x که با فرض $A_x = 1$ محاسبه شده است.

δ_{avg} : متوسط مقادیر تغییر مکان در نقاط انتهایی سازه در تراز x که با فرض $A_x = 1$ محاسبه شده است.

لازم به یادآوری است که فاکتور بزرگنمایی پیچش نباید کمتر از ۱ منظور شده و در ضمن لازم نیست بیش از ۳ در نظر گرفته شود.

در محاسبه F_p به این روش نیز، حد بالا و پائین حاصل از روابط ۲-۳ و ۳-۳ برقرار است.

۳-۳-۱-۲- محاسبه تغییر مکان

با توجه به جزییات ارائه شده در این دستورالعمل و جداسازی دیوار از قاب و مسلح کردن دیوار در فواصل ارتفاعی کم کنترل تغییر مکان برای دیوارهای AAC اجرا شده براساس ضوابط این دستورالعمل نیاز نمی باشد. در صورتی که برای دیوار خاصی نیاز به کنترل جابجایی های نسبی خارج از صفحه وجود داشته باشد. مقادیر این تغییر مکان نسبی ناشی از زلزله (D_p)، باید براساس روابط این بند محاسبه شوند. با توجه به اینکه دیوار، دو سقف واقع در ترازهای x و y در یک ساختمان یا سیستم سازه‌ای را به هم متصل می نماید، باید از رابطه (۶-۳) استفاده شود.

$$D_p = 1.5(\delta_{xA} - \delta_{yA}) \quad (۶-۳)$$

در محاسبه تفاوت تغییر مکان طبقه در رابطه بالا می‌توان با استفاده از روش طیفی معرفی شده در استاندارد ۲۸۰۰ تغییر مکان هر طبقه برای هر مود را محاسبه و ترکیب نمود.

در این حالت نیاز نیست D_p از مقدار محاسبه شده از رابطه (۷-۳) بیشتر اختیار شود:

$$D_p = 1.5 \frac{(h_x - h_y) \Delta_{AA}}{h_{sx}} \quad (۷-۳)$$

اگر دیوار، دو نقطه هم تراز در دو بلوک (مجزا از نظر سازه‌ای) از یک ساختمان را به هم وصل نماید (این حالت فقط در صورتی اتفاق می‌افتد که دیوار در محل درز انقطاع قطع نشده باشد) باید از رابطه (۸-۳) استفاده شود.

$$D_p = 1.5(|\delta_{xA}| + |\delta_{xB}|) \quad (۸-۳)$$

در این حالت نیاز نیست D_p از مقدار محاسبه شده در رابطه (۹-۳) بیشتر اختیار شود:

$$D_p = 1.5 \left(\frac{h_x \Delta_{aA}}{h_{sx}} + \frac{h_y \Delta_{aB}}{h_{sy}} \right) \quad (۹-۳)$$

در این روابط:

D_p = تغییر مکان نسبی جانبی که دیوار باید برای تطابق با آن طرح شود

h_x = ارتفاع اتصال تکیه‌گاه فوقانی (تراز X) نسبت به تراز پایه.

h_y = ارتفاع اتصال تکیه‌گاه تحتانی (تراز Y) نسبت به تراز پایه.

δ_{xA} = تغییر مکان جانبی قسمت A ساختمان در تراز X، تعیین شده براساس روش‌های تحلیلی ارائه شده در استاندارد ۲۸۰۰.

δ_{yA} = تغییر مکان جانبی قسمت A ساختمان در تراز Y، تعیین شده براساس روش‌های تحلیلی ارائه شده در استاندارد ۲۸۰۰.

δ_{xB} = تغییر مکان جانبی قسمت B ساختمان در تراز X، تعیین شده براساس روش‌های تحلیلی ارائه شده در استاندارد ۲۸۰۰.

Δ_{aA} = تغییر مکان نسبی طبقه مجاز در قسمت A ساختمان مطابق استاندارد ۲۸۰۰

Δ_{aB} = تغییر مکان نسبی طبقه مجاز در قسمت B ساختمان مطابق استاندارد ۲۸۰۰

h_{sx} = ارتفاع طبقه که در محاسبه دریافت مجاز (Δ_{aA} و Δ_{aB}) مورد استفاده قرار گرفته است.

اثر تغییر مکان‌های نسبی لرزه‌ای باید در ترکیب با تغییر مکان‌های ناشی از دیگر بارها در نظر گرفته شوند.

۳-۱-۳-۳- ضرایب a_p و R_p

دیوارهای AAC و تکیه‌گاه‌های آن یک سیستم ارتعاشی را تشکیل می‌دهد که زمان تناوب طبیعی ارتعاش آن به جرم آن جزء و سختی تکیه‌گاه‌ها وابسته است. ضریب تشدید دیوار (a_p) معیاری برای سنجش میزان نزدیک بودن زمان تناوب جزء غیرسازه‌ای به زمان تناوب طبیعی ساختمان است (جدول ۳-۳). ضریب اصلاح پاسخ دیوار (ضریب رفتار) R_p معیاری است برای سنجش اینکه چه مقدار انرژی توسط دیوار و تکیه‌گاه‌ها و اتصالات آن بدون آسیب دیدگی قابل ملاحظه جذب می‌گردد. این ضریب با شکل‌پذیری مجموعه جزء و اتصالات آن ارتباط دارد.

۳-۲-۳- ضوابط و الزامات لرزه‌ای دیوار AAC

چنانچه طبق جدول (۳-۲)، کنترل لرزه‌ای ضرورت داشته باشد، دیوار و اتصالات آن باید تحت اثر نیروهای اینرسی کنترل شود. در صورت جداسازی دیوار از قاب طبق ضوابط این دستورالعمل نیازی به کنترل تغییر شکل‌های ناشی از جابجایی نسبی جانبی طبقات نمی‌باشد.

اتصالات دیوار باید با روش‌های مناسب که در این دستورالعمل ارائه شده است، طراحی و اجرا گردند.

جدول ۳-۳- ضرایب تشدید و اصلاح پاسخ، a_p و R_p برای دیوار و اجزای متصل به آن

R_p	a_p	نوع قطعه
۱- دیوار خارجی AAC		
۲٫۵	۱	۱-۱- در صورتی که به صورت تره بوده و در تراز سقف در راستای خارج از صفحه مهار شود
۱٫۵	۱	۱-۲- در صورت اتصال به سقف*
۲- پارتیشن AAC		
۲٫۵	۱	۱-۲- در صورتی که به صورت تره بوده و در تراز سقف در راستای خارج از صفحه مهار شود
۱٫۵	۱	۲-۲- در صورت اتصال به سقف*
۲٫۵	۲٫۵	۳- دیوارهای تره‌ای داخلی غیرسازه‌ای بدون هرگونه اتصال در سقف و جان پناه
۲٫۵	۱	۴- اجزای سیستم اتصال دیوار
۱	۱٫۲۵	۵- پیچ‌های سیستم اتصال دیوار
۶- نمای متصل به دیوار		
۱٫۵	۱	۱-۶- سنگ یا سرامیک چسبانده شده
۲٫۵	۱	۲-۶- سنگ، سرامیک یا آجر با اتصال خشک
۱٫۵	۱	۳-۶- اندود سیمانی
۲٫۵	۱	۴-۶- اجزای سیستم اتصال نما
۱	۱	۵-۶- پیچ‌های سیستم اتصال نما

* حالت اتصال به سقف به علت عمکرد میانقابی در هنگام زلزله و ایجاد ترک تحت اثر بار ثقلی در بلوک‌ها مجاز نمی‌باشد.

۳-۳-۱-۲-۳- دیوارهای خارجی

دیوارهای خارجی ساخته شده از بلوک AAC در صورتی که از بالا و پایین به کف طبقات متصل شوند، تحت اثر بارگذاری ناشی از تغییر شکل‌های سرویس بارهای ثقلی و بارگذاری داخل صفحه ناشی از زلزله قرار می‌گیرند این مسئله در این دیوارها با توجه به اتصال نمای خارجی به آنها و انتقال بار آن به دیوار حساس‌تر بوده و بر اثر تغییر شکل‌های به وجود آمده در سازه، ممکن است دیوار دچار ترک خوردگی برشی، تاب خوردگی و شکست شود و نمای قرا گرفته بر روی آن ممکن است از دیوار جدا گردد.

این دیوارها را می‌توان با ایجاد درز پیوسته بین آنها و سازه محیطی محافظت کرد. برای این دیوارها باید اتصالاتی در نظر گرفت که قابلیت حرکت داخل صفحه و گیرداری خارج از صفحه را به دیوار بدهند.

با توجه به توضیحات فوق دیوارهای خارجی ساخته شده از بلوک AAC باید در جهت خارج از صفحه مقید شده و در جهت درون صفحه دارای اتصال آزاد باشند. این امر می‌تواند توسط نبشی‌های فولادی و یا بست‌های ویژه ارائه شده در این دستورالعمل متصل به دال سازه‌ای در تراز سقف و نبشی یا بست‌های ویژه ارائه شده در این دستورالعمل متصل به ستون‌ها یا وادارها در دو انتهای دیوار انجام گردد. نبشی‌های فولادی می‌توانند منقطع باشند که باید برای نیروی خارج از صفحه طراحی شوند حداکثر فاصله آزاد بین نبشی‌های منقطع یک متر می‌باشد. در صورت استفاده از بست‌های ارائه

فولادی می‌توانند منقطع باشند که باید برای نیروی خارج از صفحه طراحی شوند حداکثر فاصله آزاد بین نبشی‌های منقطع یک متر می‌باشد. در صورت استفاده از بست‌های ارائه شده در دستورالعمل در پارتیشن‌های با بلوک ۱۰ و ۱۲ سانتی‌متر باید حداکثر فواصل آنها در اتصال به ستون ۷۵ سانتی‌متر و در اتصال به سقف ۱۲۰ سانتی‌متر باشد.

می‌توان به جای مهار خارج از صفحه دیوار در تراز سقف، آخرین ردیف دیوار را به وسیله بست مسلح نمود. در این صورت توجه شود که در محاسبات دیوار به صورت یک صفحه یکطرفه لحاظ شود و کل بار جانبی وارده به دیوار در طراحی وادارها و المان‌های مسلح کننده دیوار لحاظ شود.

فواصل جداسازی دیوارها از قاب باید توسط مواد تراکم‌پذیر مناسب از قبیل پشم سنگ پر شوند. توصیه می‌شود برای جلوگیری از ترک خوردگی در نازک کاری از یک لایه شبکه الیاف بر روی مواد تراکم پذیر استفاده شود. در بیمارستان‌ها و ساختمان‌های مهم برای جلوگیری از ایجاد ترک خوردگی در نازک کاری در گوشه‌های دیوار در هنگام زلزله می‌توان از اتصالات کشویی سرتاسری در کناره‌ها و تراز سقف استفاده نمود.

ب- در صورتی که از پارتیشن به عنوان مهار جانبی دیگر اعضای غیرسازه‌ای استفاده می‌شود، پارتیشن و مهارهای لازم باید برای بار وارده کنترل شوند.

ج- توجه شود که پارتیشن‌هایی که تمام ارتفاع طبقه را پوشش نمی‌دهند (دیوار کوتاه) باید از قاب سازه‌ای جدا شوند، زیرا در غیر این صورت باعث تشکیل "ستون کوتاه" در سازه و خرابی آن می‌شود (شکل ۳-۱).

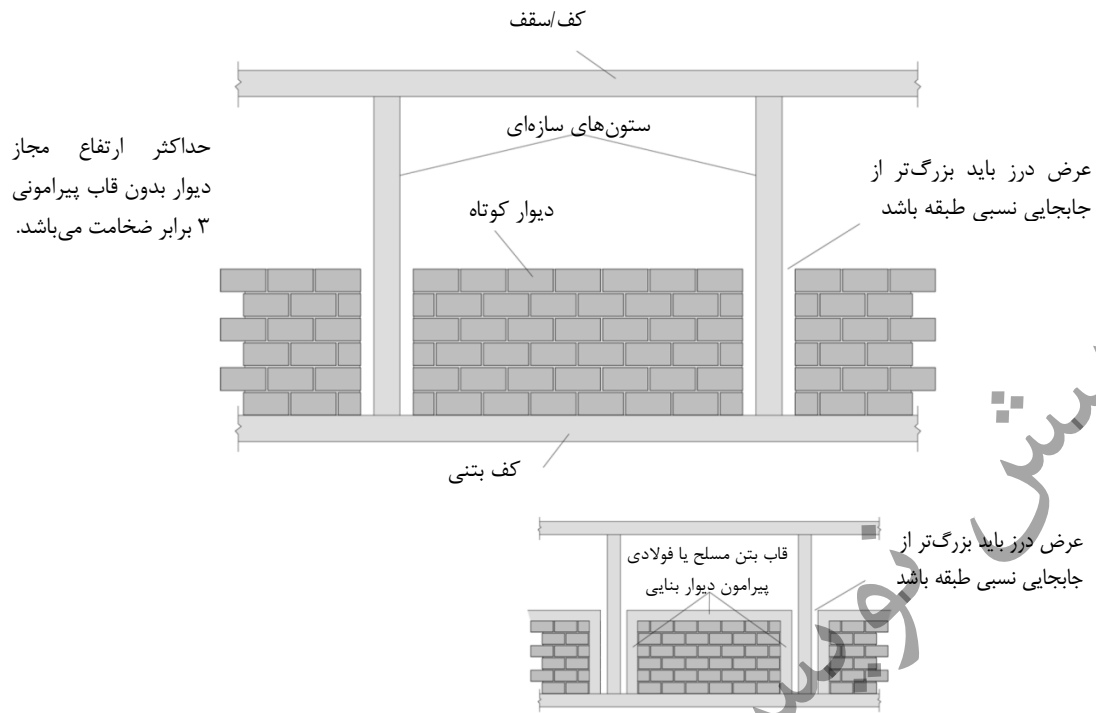

شکل ۳-۱- پارتیشن کوتاه

۳-۲-۱- فاصله جداسازی و تغییر مکان های مجاز

میزان فاصله جداسازی و تغییر مکان های مجاز دیوارهای داخلی، مشابه معیارهای دیوارهای خارجی در بند ۳-۲-۱-۱ می‌باشد.

۳-۲-۳- نمای داخلی

نماهای داخلی، حساس به جابجایی محسوب می‌شوند. این اجزاء می‌توانند دچار ترک‌های داخل صفحه و جداشدگی از دیوار شوند. همچنین ممکن است بر اثر شتاب، مستقیماً دچار تغییر مکان یا جداشدگی خارج صفحه‌ای گردند. چنانچه این اجزاء معیارهای پذیرش را برآورده نسازند، باید تغییر مکان جانبی نسبی طبقات را محدود کرد. در صورت رعایت الزامات جداسازی دیوار نیازی به رعایت معیارهای پذیرش این بند نمی‌باشد.

۳-۲-۳-۱- معیارهای پذیرش

- الف- ساختمان‌های با اهمیت متوسط: حداکثر تغییر مکان نسبی مجاز برابر با ۰/۰۲ می‌باشد.
- ب- ساختمان‌های با اهمیت زیاد و بسیار زیاد: حداکثر تغییر مکان نسبی مجاز برابر با ۰/۰۱ می‌باشد.

۳-۳-۲-۴-نمای خارجی

۳-۳-۲-۴-۱- نماهای چسبانده شده

این نوع نما شامل نماهای سنگی، آجری و سرامیکی چسبانده شده، نمای اتیکس، نمای سیمانی و نمای EIFS می‌باشد. در نماهای چسبانده شده، اتصال و مهار پشت‌بندی باید قادر به تحمل نیروهای طراحی لرزه‌ای افقی محاسبه شده طبق بند ۳-۳-۱-۱ باشند.

با توجه به اینکه نماهای چسبانده شده حساس به جابجایی محسوب می‌شوند، ممکن است در اثر تغییر شکل لایه زیرین ترک خورده یا از جای خود بیرون رانده شوند. در صورتی که این اجزاء به طور مستقیم روی دیوارهای برشی یا اعضای سازه‌ای که تحت جابجایی بزرگ قرار می‌گیرند، نصب شوند، در زلزله آسیب‌پذیر خواهند بود. در نماهای چسبانده شده در صورتی که اتصال نما ضعیف باشد (خوب نچسبیده باشد)، ممکن است در اثر شتاب مستقیم، اتصال از بین برود و قطعه آزاد گردد. این امر می‌تواند به دلیل نفوذ آب در طول زمان یا خرابی لایه زیرین نیز رخ دهد.

در نماهای چسبانده شده خرابی داخل صفحه نما معمولاً بر اثر تغییر شکل سازه دربرگیرنده دیواری که نما بر روی آن چسبانده شده است رخ می‌دهد که باعث به وجود آمدن ترک و گسترش آن می‌شود. خرابی خارج از صفحه که به صورت بیرون افتادن نما رخ می‌دهد، مستقیماً به دلیل شتاب می‌باشد. بدین منظور باید جزئیات ارائه شده در این دستورالعمل، اتصال دیوار پشتیبان به سازه محیطی را جدا نمود.

۳-۳-۲-۴-۲- نماهای مهار شده

نماهای مهار شده شامل نماهای آجری و سنگی مهار شده، نماهای سرامیکی خشک و تخته‌های سیمانی می‌شود. در نمای مهار شده اتصالات باید بارهای ثقلی ناشی از وزن نما به همراه بارهای لرزه‌ای ناشی از شتاب افقی داخل صفحه، خارج صفحه و قائم زلزله را تحمل نمایند.

در ساختمان‌های با اهمیت زیاد و بسیار زیاد با توجه به هدف کاربردی نماهای مهار شده، سازه باید به گونه‌ای طراحی شود که حداکثر تغییر مکان نسبی داخل و خارج از صفحه آن به ۰٫۰۱ ارتفاع طبقه محدود گردد. در ساختمان‌های با اهمیت متوسط برای نماهای مهار شده، سازه باید به گونه‌ای طراحی شود که حداکثر تغییر مکان نسبی داخل و خارج از صفحه آن به ۰٫۰۲ ارتفاع طبقه محدود شود.

۳-۳-۳- ظرفیت دیوارهای AAC مسلح شده با الیاف در برابر بار زلزله

با توجه به نتایج بدست آمده از آزمون‌های انجام شده بر روی میز لرزان، دیوارهای با ضخامت ۱۵ و ۲۰ سانتی‌متری ساخته شده از بلوک AAC، با الیاف شیشه با میزان حداقل ۴۰ گرم بر متر مربع سطح دیوار در هر سمت آن (نوع الیاف شیشه مورد استفاده در نمای سیمان باید الیاف شیشه مقاوم به قلیا (AR-Glass) باشد ولی در پوشش گچی می‌توان از الیاف شیشه معمولی (E-Glass) استفاده نمود. حداقل مقاومت کششی الیاف مورد استفاده باید ۱۰۰۰ مگاپاسکال باشد)

یا الیاف کربن با میزان حداقل ۲۰ گرم بر متر مربع سطح دیوار در هر سمت آن (حداقل مقاومت کششی الیاف کربن باید ۳۰۰۰ مگاپاسکال باشد) براساس جزییات داده شده در این دستورالعمل در برابر بارهای ناشی از باد و زلزله از پایداری مناسب برخوردار می‌باشند.

در صورت استفاده از نوارهای الیاف شیشه یا کربن همراه با اجرای جزییات پیشنهادی این دستورالعمل برای اتصال به سقف، در طول دیوار خارجی قابل اجرا محدودیتی وجود نداشته و احتیاج به کلاف قائم نمی‌باشد. در صورت عدم استفاده از الیاف باید در فواصل تعیین شده براساس محاسبات از وادار (وادارهای قائم) برای مهار دیوار استفاده نمود (حداکثر طول مجاز دیوار بدون وادار ۴ متر می‌باشد). اتصال وادار به سقف در راستای داخل صفحه باید به صورت کشویی باشد. نیازی نیست که جزییات جداسازی دیوار از ستون برای وادار نیز اجرا گردد و دیوار می‌تواند به والدار چسبانده شود.

در ساختمان‌های با اهمیت بسیار زیاد براساس تقسیم‌بندی استاندارد ۲۸۰۰ توصیه می‌شود که از الیاف شیشه یا کربن با مشخصات ذکر شده در بند ۳-۳-۳ برای مسلح کردن دیوارهای AAC استفاده شود.

تبصره: در دیوارهای واقع در خارج قاب، وادارهای دو انتهای دیوار باید در برابر حرکت جانبی مقید شوند و به دیوار اجازه حرکت داده شود. در این حالت جزییات اتصال دیوار به این وادارها مانند اتصال به ستون‌ها می‌باشد در این فاصله جداسازی ۱٪ بین وادار و دیوار باید رعایت شود.

غیر فابل
استناد

۳-۴- بار باد وارده بر دیوارهای خارجی ساخته شده از بلوک AAC

ساختمان‌ها به طور کلی و دیوار خارجی به عنوان جزء در معرض باد باید به صورت مستقل برای اثرات ناشی از باد طراحی و اجرا شوند. این اثر بر روی دیوار خارجی باید با توجه به میانگین سرعت باد در منطقه، ارتفاع، شکل هندسی ساختمان‌ها، میزان پوشش و گرفتگی که موانع مجاور برای آنها ایجاد می‌کنند محاسبه شود. جهت تعیین اثر ناشی از باد فرض می‌شود که باد به صورت افقی و در هر یک از امتدادها و به طور غیر همزمان به ساختمان اثر می‌کند. این اثر با بار زلزله جمع نمی‌شود و دیوار خارجی و کلیه اجزای آن باید برای اثر آن، طراحی شوند. بسته به نوع نما، دیوار باید برای اثرات مکشی باد یا اثرات مکش و فشار باد هر کدام به تنهایی طراحی شود در دیوارهایی که نما بر روی آن چسبانده شده دیوار باید برای بارهای مکش و فشار باد طراحی شود ولی در دیوارهای دارای نماهای پرده ای بار باد به نما وارد می‌شود و از طریق سازه نما به تیرها و ستون‌ها منتقل می‌شود و دیوار نیازی به طراحی برای بار باد ندارد. جدول (۳-۴) بار بادی که دیوار باید برای آن کنترل شود را نشان می‌دهد.

جدول ۳-۴- راستای بار بادی که باید دیوار برای آن کنترل شود

عضو غیر سازه‌ای	مکش	فشار
دیوار خارجی دارای نمای پرده‌ای	-	-
دیوار خارجی دارای سایر انواع نما	+	+
نمای چسبانده شده به دیوار	+	-
نمای پرده‌ای	+	+
اجزای سیستم اتصال دیوار در نماهای پرده‌ای	-	-
اجزای سیستم اتصال دیوار در سایر انواع نما	+	+

۳-۴-۱- فشار یا مکش ناشی از باد بر سطح دیوار

الف- روش استاتیکی

این روش برای اکثر موارد شامل طراحی سازه و ساختمان‌های با ارتفاع کم و متوسط و نیز نما و دیوار خارجی مناسب می‌باشد. (اثرات دینامیکی باد توسط بارهای استاتیکی معادل می‌شود). در روش استاتیکی، فشار خارجی یا مکش تحت اثر باد بر دیوار یا نمای آن از رابطه زیر بدست می‌آید:

$$p = I_w q C_e C_g C_t C_p C_d \quad (3-10)$$

که در این رابطه :

$$I_w = \text{ضریب اهمیت بارباد طبق جدول ۶-۱-۲ مبحث ششم مقررات ملی}$$

p = فشار خارجی که به صورت استاتیکی در جهت عمود بر سطح در حالت فشار وارد بر سطح یا مکش به سمت خارج

عمل می‌کند. حداقل مقدار فشار خارجی وارده به دیوار یا نمای آن $0,77 \text{ (KN/m}^2\text{)}$ می‌باشد.

q = فشار مبنای باد که از رابطه زیر بدست می‌آید:

$$q = 0.000613V^2 \text{ (KN/m}^2\text{)} \quad (۱۱-۳)$$

در رابطه فوق سرعت بر حسب m/s می‌باشد.

این فشار بر مبنای سرعت باد که امکان تجاوز از این مقدار در سال ۲ درصد می‌باشد و به طور متعارف با دوره بازگشت ۵۰ ساله بیان می‌شود، به دست می‌آید.

V = سرعت مبنای باد طبق جدول (۶-۱۰-۱) مبحث ۶ مقررات ملی ساختمان بر حسب m/s

C_e = ضریب بادگیری طبق بند ۶-۱۰-۶ مبحث ۶ مقررات ملی ساختمان

C_g = ضریب اثر جهشی باد که برای دیوارهای خارجی و اجزا نما برابر با ۲/۵ می‌باشد.

C_t = ضریب پستی و بلندی زمین طبق بند ۶-۱۰-۷ مبحث ۶ مقررات ملی ساختمان

C_d = ضریب هم راستایی باد که مقدار آن برای دیوارها و نماهای خارجی برابر با ۰/۸۵ می‌باشد.

h : ارتفاع ساختمان از سطح زمین

C_p : ضریب فشار که نسبت بی بعد فشارهای ایجاد شده توسط باد روی سطح ساختمان به فشار سرعتی باد در ارتفاع مبنا می‌باشد. اثرات جهت وزش در بارهای ضریب‌دار لحاظ شده‌اند و نباید کاهش مجددی اعمال شود.

برای طراحی نما و دیوار خارجی مقدار C_p می‌تواند برابر با $± ۰/۹$ در نظر گرفته شود اما در نزدیک گوشه‌ها C_p برابر با ۱/۲ است.

برای ساختمان‌های به ارتفاع کمتر از ۲۰ متر و نسبت ارتفاع به عرض کوچکتر ساختمان کمتر از ۱، به جای استفاده از ضرایب C_p و C_g فوق‌الذکر می‌توان از ضریب ترکیبی بیشینه فشار و باد جهشی خارجی $C_p C_g$ برای طراحی نما و دیوار خارجی که در شکل (۲-۳) ارائه شده است استفاده نمود. باید توجه شود که در شکل ۲-۳ ضریب ترکیبی بر اساس مساحت بلوک دیوار یا قطعه نما تعیین می‌شود، که این مساحت برای بلوک یا قطعه نما، مساحت آن قطعه یا بلوک بوده و برای پیچ یا اتصالات مساحت قسمتی از دیوار A که بار آن به پیچ وارد می‌شود است.

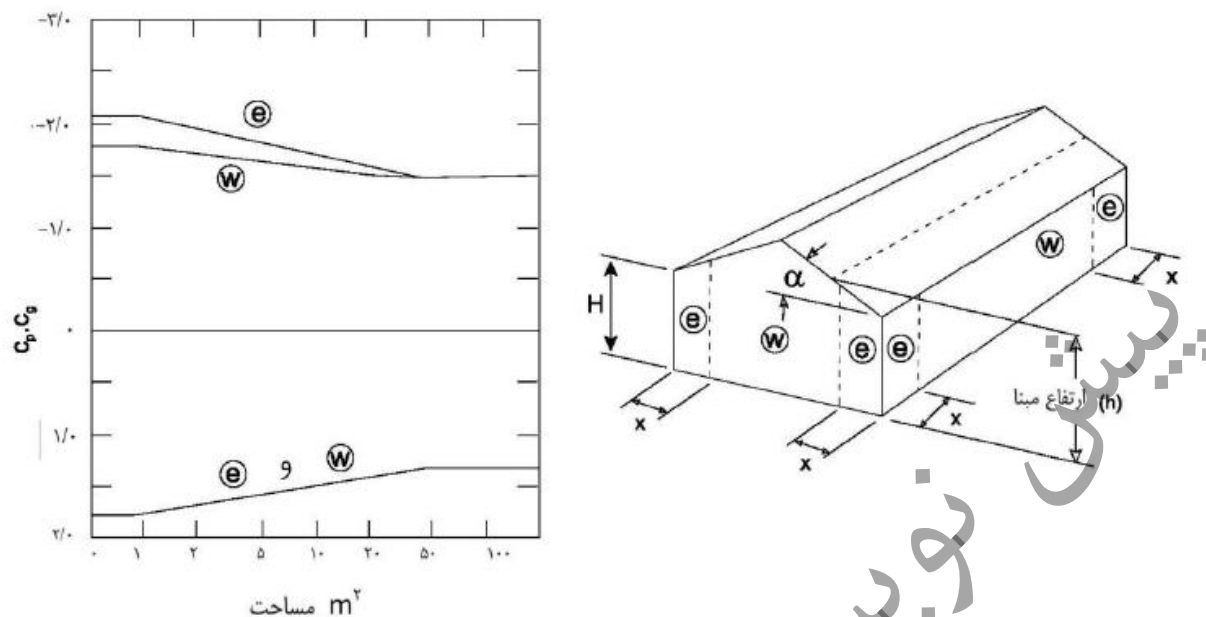

شکل ۳-۲- ضریب ترکیبی بیشینه فشار و باد جهشی خارجی برای دیوار خارجی و نما

در شکل ۳-۲ ضرایب برای هر شیب بام برقرار می‌باشد و به موارد زیر در مورد این شکل باید توجه شود:

۱- در شکل ۳-۲ محور افقی در نمودار مساحت نمای مورد طراحی در ناحیه مشخص شده است.

۲- عرض ناحیه انتهایی Z برابر 10° یا 40° ارتفاع H هر کدام کوچکتر باشد است. این عرض نباید از 4% بعد افقی کوچکتر یا ۱ متر اختیار شود.

۳- ترکیب فشار خارجی و داخلی باید برای دستیابی به بحرانی‌ترین حالت بارگذاری ارزیابی شود.

۴- ضرایب مثبت نشان‌دهنده نیروهای رو به سطح هستند. در حالی که ضرایب منفی، نیروهای دور از سطح را نشان می‌دهند. هر قطعه سازه‌ای باید برای هر دوی این نیروها طراحی شود.

۱- ضرایب فشار می‌تواند معمولاً برای نما به کار رود با این حال هنگامی که اعضای عمودی سازه عمیق‌تر از ۱ متر روی نما قرار می‌گیرند $C_p C_g = -2.8$ باید به منطقه e اعمال شود.

ب- روش تجربی

این روش شامل آزمایش تونل باد یا سایر روش‌های تجربی می‌باشد که می‌تواند جایگزین برای روش استاتیکی باشد. مواردی که استفاده از تونل باد اجباری می‌باشد براساس بند ۶-۱۰-۱-۴ مبحث ششم مقررات ملی می‌باشد.

آزمایش تونل باد برای تعیین بار باد وارده بر دیوار خارجی و نما در تمام انواع سازه‌ها، مجاز می‌باشد و در صورتیکه ساختمان دارای نامنظمی‌های شدید در فرم سه بعدی خود باشد یا امکان ایجاد اثرات اغتشاش و یا ایجاد کانل جریان هوا در اطراف سازه وجود داشته باشد انجام آزمایش تونل باد برای ارزیابی نیروهای وارده بر دیوارهای خارجی و نما

- توصیه می‌شود. این روش، دقیق‌ترین روش تعیین بارهای وارده ناشی از باد بر این اجزا می‌باشد. آزمایش تونل باد یا آزمایش‌های دیگری که از سیال به غیر از هوا در آنها استفاده می‌شود باید با شرایط زیر برقرار باشد:
- الف- شرایط اتمسفری واقعی باید برای مدل‌سازی تغییرات سرعت باد در ارتفاع مدل شود.
- ب- مقیاس‌سازی توربولانس قطعات طولی باید با مقیاس مشابه با آنچه برای مدل‌سازی سازه به کار می‌رود، انجام شود.
- ج- ساختمان مدل‌سازی شده و ساختمان‌های اطراف و وضعیت جغرافیایی و مکانی آن باید مشابه ساختار واقعی آن باشد.
- د- سطح مقطع راستای تحت آزمایش مدل ساختمان و سازه‌های اطراف آن باید کمتر از ۸ درصد سطح مقطع کل تونل باشد مگر آنکه ضرایب اصلاحی جهت سد مسیر باد در نتایج ضرب شود.
- ه- گرادیان فشار طولی در مقطع آزمایش در تونل باد باید گزارش شود.
- و- اثر عدد رینولدز بر روی فشار و نیرو باید به حداقل رسانده شود.
- ز- مشخصات ابزارگذاری در تونل باد باید به گونه‌ای باشد که بارهای وارده بر دیوارهای خارجی و اجزای نما بخصوص در کناره‌های ساختمان و اطراف بازوها را رصد نماید.
- ط- مقادیر بدست آمده از تونل باد نباید کمتر از ۸۰ درصد مقادیر بدست آمده از نتایج تحلیل استاتیکی باشد.

۳-۴-۲- معیار پذیرش دیوار خارجی برای بار باد

دیوارهای خارجی و نمای متصل به آن در ساختمان باید مقاومت کافی در مقابل بار باد را دارا باشد. دیوار خارجی و نمای متصل به آن هر کدام باید مقاومت کافی برای انتقال نیروهای ناشی از بار باد به تکیه‌گاه‌ها را دارا بوده و معیار پذیرش مورد نظر را تامین نمایند. باید توجه شود که در نماهای پرده‌ای کل بار باد توسط نما و اجزای آن باید تحمل شده و به اسکلت سازه‌ای انتقال یابد و به دیوار خارجی باری وارد نمی‌شود.

۳-۴-۲-۱- معیار پذیرش دیوار در برابر نیروهای ناشی از بار باد

دیوار خارجی و اتصالات آن و همچنین نماهای متصل به آن باید توانایی تحمل در برابر نیروهای ناشی از بار باد را داشته باشند. تنش‌های خمشی ایجاد شده در دیوار باید با ظرفیت تنش خمشی دیوار به روش ذکر شده در بند ۳-۴-۲-۳ یا روش‌های محاسباتی بر اساس مکانیک مهندسی و با اعمال ضریب ایمنی $2/5$ مقایسه شود. همچنین تنش‌های برشی، فشاری و کششی ایجاد شده در اتصالات دیوار به سازه نیز باید از نظر ظرفیت تنش قابل تحمل در اتصالات کنترل شود. لازم به ذکر است بار باد بدون ضریب بدست آمده از مبحث ۶ مقررات ملی در ضریب $0/7$ ضرب می‌شود و با این مقدار باید مقایسه شود.

۳-۴-۲-۲- معیار پذیرش دیوارهای خارجی در برابر تغییر شکل ناشی از بار باد

تغییر مکان‌های ناشی از بار باد در دیوار خارجی و اتصالات آن و همچنین نماهای متصل به آن از جمله نما با قطعات چسبیده یا مهار شده باید در محدوده معینی باشد. محدودیت‌های تغییر شکل شامل اعمال بار باد به صورت مکش و فشار می‌باشد.

برای دیوار خارجی ساخته شده از بلوک AAC حد تغییر شکل مجاز خارج از صفحه $L/240$ می‌باشد.

برای نمای سیمانی حد مجاز تغییر شکل خارج از صفحه نما $L/360$ می‌باشد. برای سایر انواع نما چنانچه مصالح نما از نوع شکننده و ترد باشد حد مجاز تغییر شکل خارج از صفحه نما $L/240$ و چنانچه از مصالح انعطاف پذیر استفاده شده باشد حد مجاز این تغییر شکل $L/120$ می‌باشد. L فاصله بین تکیه‌گاه‌های جدار بیرونی است. لازم به ذکر است که این مقدار با $0/7$ بار باد بدون ضریب مبحث ۶ مقررات ملی باید مقایسه شود. برای ارزیابی این مسئله می‌توان از مدل‌سازی دقیق اجزای محدود که در برگیرنده دیوار، اجزای نما و اتصالات آن می‌باشد و یا از آزمون‌های آزمایشگاهی استفاده نمود.

۳-۴-۲-۳- روش آزمون و تعیین ظرفیت قطعات ساخته شده از بلوک AAC

جهت تعیین ظرفیت دیوارهای خارجی و قطعات و پانل‌های نما می‌توان از آزمون آزمایشگاهی به شرح زیر بهره برد. آزمون باید تحت اثر افزایشی تدریجی سربار تا میزان مساوی یا بیش از دو برابر سربار طراحی قرار گیرد. بار آزمون باید ۲۴ ساعت حفظ شود. آزمایش در صورتیکه پس از باربرداری بیش از ۷۵ درصد تغییر مکان‌ها بازگردد رضایتبخش تلقی می‌شود. در ادامه آزمون مجدداً باید تحت سربار افزایشی قرار گیرد تا اینکه یا خرابی رخ دهد یا بار سربار مساوی $2/5$ برابر باری باشد که محدودیت تغییر مکان جدول (۴-۵) در آن رخ داده یا اینکه بار به معادل $2/5$ برابر نیروی سربار طراحی برسد. در مواردی که معیارهای تغییر مکان جدول (۳-۵) به هر دلیل، مبنا قرار نگیرد، بارگذاری تا خرابی یا حصول $2/5$ برابر نیروی سربار طراحی ادامه داده می‌شود. در اینجا مقدار مجاز نیروی قابل اعمال به قطعه معادل کمترین مقدار حاصل از بندهای زیر در نظر گرفته می‌شود:

۱- نیرو در تغییر مکان برابر جدول (۳-۵)

۲- نیروی خرابی تقسیم بر ۲/۵

۳- بیشترین بار اعمال شده تقسیم بر ۲/۵

جدول ۳-۵- محدوده قابل قبول تغییر شکل

تحت بار باد	دیوارهای خارجی
L/۲۴۰	دیوار خارجی از بلوک AAC
L/۳۶۰	دیوار خارجی از بلوک AAC + نمای سیمانی
L/۲۴۰	دیوار خارجی از بلوک AAC + نما با مصالح شکننده
L/۱۲۰	دیوار خارجی از بلوک AAC + نما با مصالح شکل پذیر

بار باد مجاز به میزان ۰/۷ بار باد وارده بر اجزای نما برای تعیین محدوده تغییر مکان مجاز منظور شود.

۳-۴-۳- روابط تبدیل بیشینه سرعت باد لحظه‌ای به سرعت باد طراحی مبحث ۶

براساس مطالب ارائه شده در بند ۳-۴، مبنای طراحی برای بار باد مبحث ششم مقررات ملی است. تعیین بار باد در این مبحث براساس مجموعه‌ای از مشخصات مرتبط با ارتفاع و سطح باربر نما و اطلاعات در دسترس برای سرعت متوسط باد در منطقه صورت می‌پذیرد. تعیین سرعت متوسط باد از این جهت حائز اهمیت است که مقدار آن عموماً براساس گزارشات ثبت شده برای یک شهر و گاه برای نواحی پیرامون صورت می‌پذیرد و ممکن است با فاصله‌ای قابل توجه از میزان دقیق آن تخمین زده شود. با توجه به ارتباط مستقیم میزان بار باد با سرعت متوسط باد، به نظر می‌رسد روشی برای تعیین میزان دقیق این سرعت مورد نیاز باشد. به همین منظور، آئین‌نامه‌های طراحی بین‌المللی ضوابطی برای تعیین مقدار متوسط سرعت براساس حداکثر مقادیر ثبت شده برای سرعت در یک منطقه ارائه نموده‌اند که با بهره‌گیری از این روابط، امکان کاهش مقدار خطای ناشی از تقریب غیردقیق سرعت متوسط فراهم می‌شود.

با توجه به اینکه در اغلب گزارش‌های هواشناسی کشور، مشخصه‌ای با عنوان بیشینه سرعت باد ارائه می‌شود، امکان استفاده از روابط بین‌المللی متناسب با این موضوع نیز فراهم خواهد بود، به همین دلیل در این بخش، به ارائه این روابط و مبانی مرتبط با آن پرداخته می‌شود. همچنین، مشخصات شهرهای مورد بررسی در این پروژه نیز براساس مطالب ذکر شده اصلاح خواهد شد.

سرعت متوسط مورد نیاز برای تعیین بار باد براساس مبحث ششم مقررات ملی کشور، سرعت متوسط ۱ ساعته است که برای تخمین آن، دوره بازگشتی برابر با ۵۰ سال در نظر گرفته می‌شود. از طرف دیگر، بهره‌گیری از سرعت حداکثر لحظه‌ای در ۳ ثانیه برای تعیین مقدار دقیق بار باد، از سوی آئین‌نامه‌های بین‌المللی توصیه می‌شود. براساس مطالعات موجود و تحقیقات صورت گرفته، نسبت این دو سرعت با رابطه (۳-۱۴) تعریف می‌شود.

$$\text{سرعت متوسط یکساعته باد} = \frac{\text{بیشینه سرعت باد در ۳ ثانیه}}{۱.۵۲۵} \quad (۳-۱۴)$$

با استفاده از این رابطه ساده، با در دسترس بودن سرعت بیشینه باد برای هر منطقه، امکان تخمین دقیق میزان سرعت متوسط و بار باد حاصله فراهم خواهد شد.

۳-۴-۴- ظرفیت دیوارهای AAC در برابر بار باد

با توجه به نتایج بدست آمده دیوار ساخته شده با بلوک ۱۵ سانتی متری AAC (بدون استفاده از الیاف) توان تحمل بار باد بدون ضریب، براساس مبحث ششم مقررات ملی ساختمان، تا ۱۴۶ کیلوگرم بر متر مربع را دارد. نتایج آزمون نشان می‌دهد این مقدار در دیوار ساخته شده با بلوک ۱۵ سانتی متری مسلح شده به یک لایه الیاف شیشه ۴۰ گرم بر متر مربع تا بار باد ۱۷۰ کیلوگرم بر متر مربع و دیوار ساخته شده با بلوک ۲۰ سانتی متری تا بار باد ۱۶۰ کیلوگرم بر متر مربع می‌رسد. در صورت نیاز به تحمل بارهای شدیدتر استفاده از الیاف شیشه با تراکم بیشتر و یا استفاده از نماهای پرده‌ای توصیه می‌گردد. جایگزین کردن الیاف شیشه با الیاف کربن با وزن ۱۰ گرم بر مترمربع به منظور تسلیح دیوارهای AAC بلامانع است ضمن آنکه در این شرایط عملکرد بهتری در مقایسه با دیوارهای تسلیح شده با الیاف شیشه انتظار می‌رود. ذکر این نکته ضروری است که این مشخصات با رعایت جزییات جداسازی از سقف ذکر شده در این دستورالعمل و اجرای قطعات ارائه شده برای مهار خارج از صفحه برای دیوارهای AAC می‌باشد.

۳-۵-۳- ارزیابی دیوارهای خارجی ساختمان در مقابل بارهای ضربه‌ای

۳-۵-۳-۱- مقدمه

یکی از الزامات در طراحی دیوارهای خارجی و نمای ساختمان، تحمل آن در مقابل ضربات در طول دوره بهره‌برداری است. این ضربات می‌تواند شامل ضربات سنگین اتومبیل‌ها، ضربات ناشی از برخورد افراد یا سایر اجسام باشد. بنابر رویکرد استانداردها به طور معمول جدار خارجی ساختمان مورد ارزیابی در مقابل ضربه قرار می‌گیرد. این جدار می‌تواند شامل دیوار خارجی و نمای چسبیده به آن بوده یا شامل نمای پرده‌ای و سازه مجزای نگهدارنده نما که به آن متصل است باشد. از آنجا که معیارهای پذیرش مبتنی بر امکان ادامه بهره‌برداری ایمن از قطعات است، لذا این آزمون‌ها برای دیوارهای خارجی و نمای ساختمان الزامی است. در حالتی که نمای ساختمان از طریق یک سازه نگهدارنده به قطعات سازه‌ای متصل باشد (نمای پرده‌ای)، آزمون‌های ضربه فقط بر روی آن انجام می‌شود.

بدین منظور دو راهکار وجود دارد:

الف- مدل‌سازی اجزای محدود دیوار و نما با جزییات و اتصالات آن و انجام تحلیل عملکرد تحت اثر بار دینامیکی ضربه
ب- در صورت عدم انجام تحلیل دیوار در برابر بارهای ضربه‌ای، انجام آزمایش بر روی نمونه دیوار و نما ساخته شده از جنس مورد نظر بر اساس ضوابط این بخش

روش عمومی انجام آزمون‌های ضربه بر اساس استاندارد ملی ایران به شماره ۱۱۲۷۲ با عنوان "اجزای قائم ساختمان- آزمون مقاومت در برابر ضربه- اجسام ضربه‌ای و روش‌های عمومی آزمون" می‌باشد. ضربات مورد بررسی در این فصل

شامل ضربه‌های ایجادکننده شوک در انواع مشخصی از دیوارها و ضربه‌های ناشی از حرکت با سرعت زیاد یک شیء (مانند پرتابه اسلحه گرم یا چکش) نمی‌شود.

۳-۵-۲- آزمون ضربه

آزمون‌های ضربه شامل جسم ضربه‌زننده‌ای است که مانند آونگ روی سطح نمونه قائم دیوار که در یک قاب جاسازی شده است، سقوط می‌کند. در هنگام برگشت، جسم ضربه‌زننده عقب نگهداشته می‌شود و اصابت مجدد صورت نمی‌گیرد. برای دیوار و نمایی متصل به آن دو نوع آزمون شامل ضربه اجسام سخت و ضربه اجسام نرم بزرگ در نظر گرفته می‌شود.

۳-۵-۲-۱- ضربه‌های اجسام سخت

ضربه اجسام سخت فقط حاصل ضربه‌هایی است که از جابجایی یا پرتاب اشیاء غیر قابل تغییر شکل حاصل می‌شود (به طور مثال پرتاب یک قطعه سخت یا یک تکه سنگ).

ابزار اعمال این آزمون، گوی فولادی ساده است. جهت ارزیابی حفظ قابلیت خدمت‌رسانی قطعات نما (بند ۳-۵-۵-۱) جسم سخت یک گوی فولادی پانصد گرمی به قطر ۵۰ میلی‌متر است که جرم آن با مهره اتصال حدود $g(50 \pm 5)$ خواهد بود ضربه‌هایی که با این نوع گلوله اعمال می‌شود با علامت H1 شناخته می‌شود. جهت ارزیابی حفظ معیار ایمنی ساکنین (بند ۳-۵-۵-۲) جسم سخت یک گوی فولادی یک کیلوگرمی به قطر ۶۲٫۵ میلی‌متر است که جرم آن با مهره اتصال حدود $g(1000 \pm 10)$ خواهد بود، ضربه‌هایی که با این نوع گلوله اعمال می‌شود با علامت H2 شناخته می‌شود. در شکل (۳-۴) روش انجام آزمون نمایش داده شده است. ارتفاع سقوط بر مبنای انرژی ضربه‌ای تعیین می‌شود. این ارتفاع بر اساس انرژی ضربه موجود در جدول (۳-۶) تعیین می‌شود.

۳-۵-۲-۲- ضربه جسم نرم بزرگ

ضربه جسم نرم بزرگ حاصل ضربه‌هایی است که از برخورد بدن انسان روی سطح اتفاق می‌افتد (به طور مثال ضربه شانه، ضربه حاصل از دویدن و برخورد به دیوار و یا ضربه حاصل از نردبان مورد استفاده به دیوار).

جسم ضربه‌زننده یک کیسه کروی مخروطی به جرم $kg(50)$ است. این کیسه از هشت قطعه پارچه کرباسی قیراندود که به هم دوخته شده‌اند، تشکیل یافته است. کیسه با گلوله‌های شیشه‌ای به قطر سه میلی‌متر پر شده است. جرم کیسه $kg(50 \pm 0.5)$ است. ضربه‌هایی که با این کیسه اعمال می‌شود با علامت S2 نمایش داده می‌شود. در شکل (۳-۴) نمایی از کیسه مورد استفاده در آزمون نشان داده شده است.

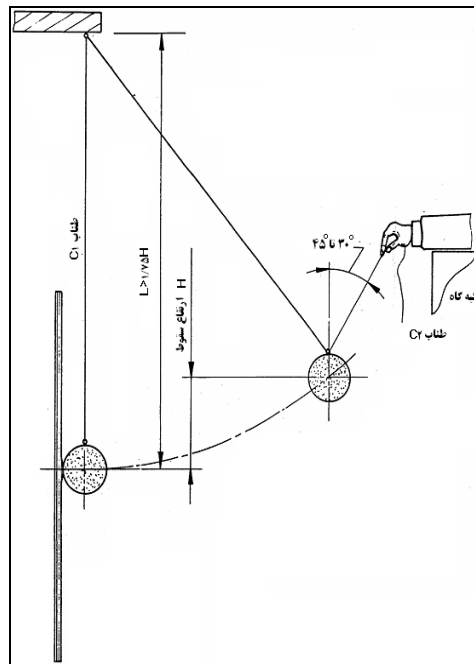

شکل ۳-۳- انجام آزمایش ضربه جسم سخت

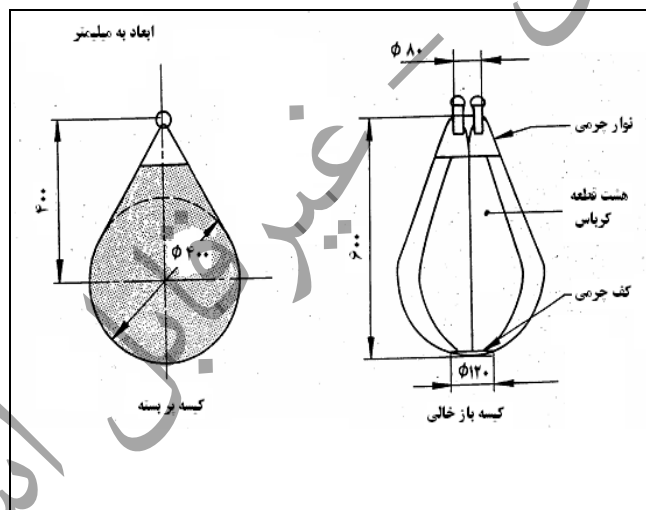

شکل ۳-۴- کیسه کروی مخروطی پنجاه کیلوگرمی

ضربه به وسیله سقوط آونگی کیسه کروی مخروطی که در بالا شرح داده شده است، اعمال می‌شود. ابزاری که برای کنترل سقوط کیسه به کار می‌رود، در شکل (۳-۵) نشان داده شده است. قرقره و چرخ بالابر به کار گرفته شده در صفحه سقوط کیسه قرار می‌گیرند.

کیسه وقتی بالا برده می‌شود در موقعیت قائم قرار می‌گیرد. ارتفاع سقوط H با به کارگیری میله اندازه‌گیری قائم که روی زمین افقی تکیه دارد، اندازه‌گیری می‌شود. ارتفاع سقوط برابر با تفاوت بین تراز خط افقی مشخص شده در مرکز کیسه تا تراز محل برخورد بر روی دیوار است (شکل ۳-۶). ارتفاع سقوط مطابق بند ۳-۵-۳ و مبتنی بر انرژی ضربه‌ای که در جدول (۳-۷) ارائه شده است تعیین می‌شود.

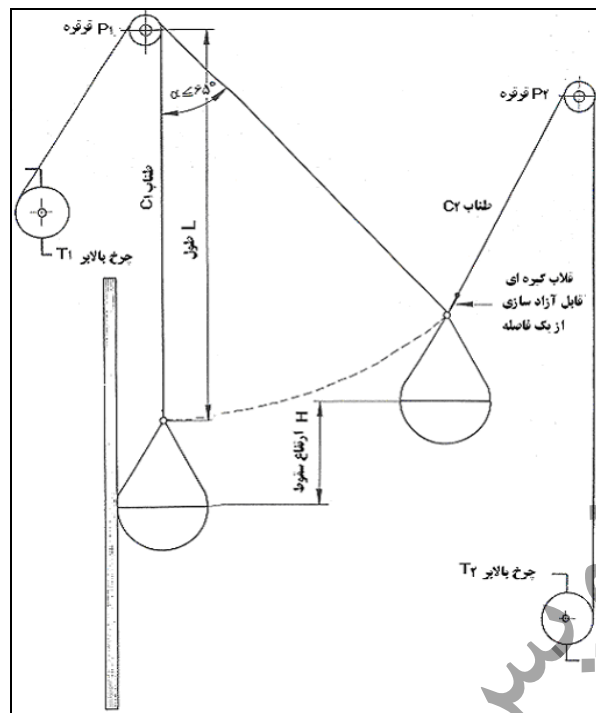

شکل ۳-۵- set up انجام آزمایش ضربه جسم نرم سنگین



شکل ۳-۶- آزمایش ضربه جسم نرم سنگین

۳-۵-۳- گروه بندی عملکردی دیوار خارجی و نما برای تعیین انرژی ضربه

ضربه اعمال شده بر روی سطح خارجی تابع موقعیت قرارگیری در ساختمان و میزان در معرض ضربه بودن آن قطعه است. به این منظور گروه بندی عملکردی برای قطعات پیرامونی یک ساختمان تعیین می شود.

۳-۵-۳-۱- گروه بندی عملکردی

با توجه به موقعیت یک دیوار در ساختمان و تنوع عملکردهایی که در اطراف ساختمان امکان پذیر است، دامنه وسیعی از حالات ممکن است این دامنه به ۶ گروه اصلی تقسیم می شود. گروه های A تا D مربوط به موقعیت های تا ۱٫۵ متر بالاتر

از سطح پیاده‌رو بوده و بالاتر از این تراز با توجه به کاهش خطرات ضربه به دو گروه دیگر تقسیم می‌شود. تعاریف این گروه‌ها در جدول (۳-۶) ارائه شده است.

۳-۵-۳-۲- تعیین انرژی ضربه

انرژی ضربه جسم سخت و جسم نرم بزرگ بر اساس گروه عملکردی در جدول (۳-۷) ارائه شده است.

۳-۵-۳-۳- ارتفاع سقوط وزنه و کیسه در آزمون‌های ضربه

در جدول (۳-۷) انرژی ضربه برای حالات مختلف ارائه شده است در زیر بر اساس انرژی ضربه و وزن گلوله یا کیسه، ارتفاع رهاسازی ارائه شده است:

الف- ضربات جسم سخت

برای ایجاد انرژی ضربه 10 Nm یک گلوله فولادی با قطر 62.5 mm و با جرم 1 kg از ارتفاع 1020 mm به صورت آونگی رها می‌شود.

برای ایجاد انرژی ضربه 6 Nm یک گلوله فولادی با قطر 50 mm و با جرم 0.5 kg از ارتفاع 1220 mm به صورت آونگی رها می‌شود.

برای ایجاد انرژی ضربه 3 Nm یک گلوله فولادی با قطر 50 mm و با جرم 0.5 kg از ارتفاع 610 mm به صورت آونگی رها می‌شود.

ب- ضربات جسم نرم

برای ایجاد انرژی ضربه 500 Nm یک کیسه با جرم 50 kg از ارتفاع 1020 mm به صورت آونگی رها می‌شود.

برای ایجاد انرژی ضربه 350 Nm یک کیسه با جرم 50 kg از ارتفاع 715 mm به صورت آونگی رها می‌شود.

برای ایجاد انرژی ضربه 120 Nm یک کیسه با جرم 50 kg از ارتفاع 245 mm به صورت آونگی رها می‌شود.

جدول ۳-۶- گروه بندی سطوح در معرض ضربه در ساختمان‌ها

گروه	شرح	مثال
A	در دسترس عموم و افرادی که انگیزه ای برای ملاحظه کاری ندارند. در معرض نفوذهای خرابکارانه و یا اعمال خشن.	دیوار منازل مسکونی یا ساختمان‌های عمومی در مناطق با احتمال خرابکاری
B	در دسترس عموم و افرادی که انگیزه‌ای برای ملاحظه کاری ندارند. در معرض بروز تصادفات یا سوء استفاده.	دیوارهای مجاور پیاده راه کنار شاهراه‌ها و یا مجاور زمین بازی که در گروه A نگنجد.
C	عمدتاً در دسترس افراد دارای انگیزه ملاحظه کاری. احتمال وقوع تصادف و سوء استفاده وجود دارد.	دیوارهای مجاور فضای سبز خصوصی و دیوارهای عقب بالکن‌ها.
D	تنها در دسترس افراد دارای ملاحظه کاری و دور از مسیرهای عبور. احتمال کم بروز تصادفات یا سوء استفاده.	دیوارهای مجاور فضای سبز محصور بدون راه عبور
E	بالتر از ناحیه با احتمال ضربه از سوی افراد ولی با احتمال برخورد اشیاء پرتابی	در ارتفاع ۱٫۵ متر تا ۶ متر در نواحی گروه A و B
F	نواحی بالاتر از ناحیه با احتمال ضربه از سوی افراد و بدون احتمال برخورد اشیاء پرتابی	نواحی با ارتفاع بیش از ۶ متر که به طور معمول با تجهیزات خاص قابل دسترس است.

جدول ۳-۷- تعیین انرژی ضربه

گروه عملکردی	انرژی ضربه‌ای جسم سخت $N.m$		انرژی ضربه‌ای جسم نرم بزرگ $N.m$	
	معیار حفظ شرایط عملکردی دیوار	معیار حفظ ایمنی افراد	معیار حفظ شرایط عملکردی دیوار	معیار حفظ ایمنی افراد
A	به توضیحات (الف) مراجعه شود			
B	(H2) ۱۰	(H2) ۱۰	(S1) ۱۲۰	(S1) ۵۰۰
C	(H1) ۶	(H2) ۱۰	(S1) ۱۲۰	(S1) ۵۰۰
D	(H1) ۶	(H2) ۱۰	(S1) ۱۲۰	(S1) ۵۰۰
E	(H1) ۶	(H2) ۱۰	-	(S1) ۳۵۰
F	(H1) ۳	-	-	(S1) ۳۵۰

الف- برای این دسته از دیوارها هیچ معیاری ارائه نمی‌شود و با توجه به سطح و شدت خرابکاری محتمل باید ارزیابی صورت گیرد

۳-۵-۴- موقعیت ضربات روی دیوار

موقعیت ضربات باید به گونه‌ای تعیین شود که احتمال وقوع بدترین اثرات به لحاظ ترک خوردگی یا جداشدگی مهار از دیوار یا قطعه نما وجود داشته باشد.

۳-۵-۵- معیار پذیرش

برای دیوار و نمای متصل به آن معیارهای پذیرش مقاومت در برابر ضربه برای دو سطح عملکرد حفظ شرایط خدمت‌پذیری دیوار و نما و معیار حفظ ایمنی افراد به ترتیب، متناسب با ضربه سطح متوسط و ضربه شدید باید کنترل شود.

۳-۵-۱-۵-۱ حفظ سطح خدمت‌پذیری دیوار و نمای متصل به آن

دیواری که تحت ضربه سطح متوسط قرار می‌گیرد نباید کاهش سطح عملکرد داشته باشد. ارزیابی وضعیت سطح نمای دیوار پس از اعمال ضربه به صورت کیفی صورت می‌گیرد. در مورد مصالح ترد و شکننده هیچگونه صدمه‌ای قابل قبول تلقی نمی‌شود. در مورد مصالح غیر ترد بروز سوراخ یا حفره باعث رد نمونه بوده و فرورفتگی گرچه تابع اثرات خرابی بر زیبایی نما است اما می‌تواند با معیار عمق فرورفتگی ارزیابی شود. در مورد خود دیوار AAC نیز هیچگونه صدمه‌ای قابل قبول نمی‌باشد.

به طور مثال در مورد نمای سنگ، یکپارچگی سنگ و مهارهای آن، بعد از یک ضربه با سطح متوسط، باید در نظر گرفته شود. هیچ‌گونه آسیبی به سنگ در اثر آزمایش ضربه سطح خدمت‌پذیری مورد قبول نیست.

۳-۵-۲-۵-۱ حفظ ایمنی افراد

ضربه شدید نباید باعث هرگونه آسیب سازه‌ای یا ناپایداری شود و نباید باعث جداشدگی بخش‌هایی از دیوار و بروز صدمه به ساکنین یا افراد خارج ساختمان باشد. هیچ‌یک از ادوات اعمال ضربه نباید از دیوار رد شود. با توجه به شدت ضربه برای ارزیابی دیوار و نمای متصل به آن در این وضعیت، خسارت به دیوار و نما در این حالت قابل قبول تلقی می‌شود و بروز تغییر شکل دائمی در سمت دیگر دیوار امکان‌پذیر است.

به طور نمونه در مورد نمای سنگی در اثر آزمایش ضربه نباید پانل‌های سنگی به گونه‌ای ترک بخورند که بخش‌های بزرگی از آن به سمت زمین سقوط کند و اینکه مهاربندها و سنگ‌های اطراف نقاط مهاربند آسیب ببینند.

۳-۵-۳-۶-ظرفیت دیوارهای AAC در برابر بار ضربه

با توجه به آزمایش‌های انجام شده، دیوارهای AAC با بلوک به ضخامت ۱۰ سانتی‌متر و بیشتر برای پارتیشن‌های داخلی و بلوک با ضخامت ۱۵ سانتی‌متر با یک لایه الیاف شیشه به تراکم ۸۰ گرم بر متر مربع (۴۰ گرم بر متر مربع در هر سمت دیوار) یا بلوک به ضخامت ۲۰ سانتی‌متر برای دیوارهای خارجی، پاسخگوی بارهای ضربه وارده می‌باشند. ذکر این نکته ضروری است که این مشخصات با رعایت جزئیات جداسازی از سقف ذکر شده در این دستورالعمل و اجرای قطعات ارائه شده برای مهار خارج از صفحه برای دیوارهای AAC می‌باشد.

۳-۶- نحوه اعمال بارها و ترکیبات بارگذاری

به منظور بررسی عملکرد دیوار و اتصالات آن پس از محاسبه نیروهای وارده شامل بار ثقلی، بار زلزله، باد و ضربه و تعیین عکس‌العمل‌ها، باید با انجام تحلیل و ترکیب بارهای وارده نسبت به بررسی نیروهای وارده بر مهارها اقدام شده و با میزان تحمل آنها مقایسه شود. کنترل مهارها و خود دیوار باید برای موارد زیر انجام شود که عبارتند از:

اتصالات باید قابلیت تحمل نیروی برشی ناشی از بارهای جانبی را داشته باشند

دیوار باید قابلیت تحمل نیروی برشی و خمشی خارج از صفحه وارده بر آن را داشته باشد دیوار و اتصالات آن باید قابلیت تحمل نیروهای وارده از نما و اتصالات آن را داشته باشند نیروی زلزله باید در جهت افقی به مرکز جرم دیوار وارد شود و با نیروهای بهره‌برداری وارد به آن ترکیب شود. در مورد طراحی اتصالات، روش LRFD به کار گرفته می‌شود. ظرفیت بسیاری از اجزاء استاندارد مانند میل‌مه‌ها، پیچ‌ها و با استفاده از روش ASD مشخص شده است. برای اجزائی که ظرفیت آنها براساس روش ASD به دست می‌آیند می‌توان بارهای حاصل از روش LRFD طبق روابط (۳-۱) الی (۳-۸) را با ۱/۴ برابر ظرفیت به دست آمده براساس روش ASD مقایسه کرد.

۳-۶-۱- ترکیب بار برای کنترل تکیه‌گاه اجزاء نما

- 1) $1.4D$
- 2) $1.2D + 1.6L$
- 3) $1.2D + L + 1.0E$
- 4) $0.9D + E$
- 5) $0.9D + 1.6W$
- 6) $1.2D + 1.6W + L$

(۱۵-۳)

که در این روابط، D: بار مرده؛ L: بار زنده، W: بار باد، E: بار زلزله می‌باشد.

فایبل استناد

۳-۷- یک نمونه مثال برای محاسبه بار زلزله وارده بر تیغه‌های AAC

تیغه‌های مشخص شده در طبقه پنجم و اول یک ساختمان ۵ طبقه واقع در شهر تهران با پلان و نمای شکل (۳-۷) با اهمیت متوسط را ارزیابی نمایید. اتصال دیوار در جهت خارج از صفحه برای منطقه با خاک نوع III به تیرهای بالا و پایین مفصلی فرض می‌گردد.

محاسبه وزن یک متر مربع دیوار:

$$0.2 \times 400 = 80 \text{ Kg}$$

$$0.015 \times 1300 = 20 \text{ Kg}$$

$$0.03 \times 2100 = 63 \text{ Kg}$$

$$0.02 \times 2500 = 50 \text{ Kg}$$

$$213 \text{ Kg}$$

دیوار با بلوک ۲۰ سانتی‌متر از جنس AAC

گچ به ضخامت ۱/۵ سانتی‌متر در داخل

ملات پشت سنگ به ضخامت ۳ سانتی‌متر

سنگ به ضخامت ۲ سانتی‌متر

جمع

تیغه با ضخامت ۲۰۰ میلی‌متر بوده و وزن آن ۲۱۳ کیلوگرم می‌باشد.

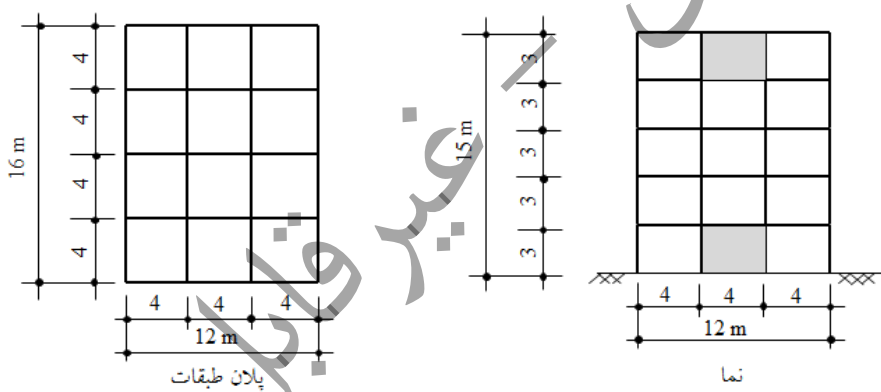

شکل ۳-۷- نما و پلان ساختمان مورد نظر

۳-۷-۱- تعیین رفتار جزء غیرسازه‌ای

تیغه‌ها (پارتیشن‌ها)، حساس به جابجایی و شتاب محسوب می‌شوند. تیغه‌هایی که از بالا و پایین به کف طبقات متصل شده‌اند و تحت اثر بارگذاری داخل صفحه می‌باشند، بر اثر تغییرشکل‌های به وجود آمده در سازه، ممکن است دچار ترک خوردگی برشی، تاب خوردگی و شکست شوند و سطح اندودکاری می‌تواند از دیوار جدا گردد. این تیغه‌ها تحت اثر بارگذاری خارج از صفحه ممکن است دچار ترک خوردگی خمشی، خرابی محل اتصال دیوار به سازه و فروپاشی شوند. با توجه به جدول (۳-۱) تیغه‌ها جزء اجزای غیرسازه‌ای حساس به تغییرمکان می‌باشند و علاوه بر نیروهای طراحی لرزهای طبق بندهای (۳-۱) و (۳-۲) باید برای تغییرشکل‌های بند ۳-۲-۳ نیز کنترل شوند.

۳-۷-۲- تعیین پارامترهای طیف طرح

با توجه به اینکه اطلاعاتی در زمینه تحلیل خطر ارائه نشده است، برای زلزله «سطح خطر-۱» از طیف طرح استاندارد ۲۸۰۰ استفاده می‌گردد.

با توجه به خاک تیپ III، مشخصات طیف زلزله به صورت زیر می‌باشد:

$$T_0 = 0.15, T_S = 0.7, S = 1.75$$

$$B_S = S + 1 = 2.75$$

$$A = 0.35$$

«سطح خطر-۱»

منطقه با لرزه‌خیزی خیلی زیاد



۳-۷-۳- ارزیابی

محاسبه نیروهای لرزه‌ای

$$F_P = \frac{0.4 a_p A B_S W_P}{(R_p / I_p)} \left(1 + 2 \frac{x}{h} \right)$$

$$W_P = 213 \times 4 \times 3 = 2556 \text{ daN} = 25.56 \text{ kN}$$

$$B_S = S + 1 = 2.75$$

$$a_p = 1, R_p = 1.5$$

$$I_p = 1$$

«سطح خطر-۱»

با توجه به جدول (۳-۲)

با توجه به اهمیت متوسط ساختمان

برای تیغه طبقه اول
$\frac{x}{h} = 0.0$ $F_P = \frac{0.4 \times 1 \times 0.35 \times 2.75 \times 25.56}{1.5/1.0} (1 + 2 \times 0) = 6.56 \text{ kN}$ $F_P \leq 1.6 A B_S I_p W_P = 1.6 \times 0.35 \times 2.75 \times 1.0 \times 25.56 = 39.36 \text{ kN}$ $F_P \geq 0.3 A B_S I_p W_P = 0.3 \times 0.35 \times 2.75 \times 1.0 \times 25.56 = 7.38 \text{ kN}$ $\Rightarrow F_P = 7.38 \text{ kN} \Rightarrow \omega = \frac{F_P}{L} = 2.46 \text{ kN/m}, M_{\max} = \frac{\omega L^2}{8} = 2.77 \text{ kN.m}$ $\sigma_t = \frac{M.c}{I} - \sigma_g = \frac{2.77 \times 10^6 \times 100}{\frac{1}{12} \times 4000 \times 200^3} - \frac{25.56/2 \times 10^3}{4000 \times 200} =$ $= 0.087 \text{ MPa} \cong 0.87 \text{ kgf/cm}^2$ $\sigma_c = \frac{M.c}{I} + \sigma_g = \frac{2.77 \times 10^6 \times 100}{\frac{1}{12} \times 4000 \times 200^3} + \frac{25.56/2 \times 10^3}{4000 \times 200} =$ $= 0.12 \text{ MPa} \cong 1.2 \text{ kgf/cm}^2$
برای تیغه طبقه پنجم
$\frac{x}{h} = \frac{12}{15} = 0.8$

$$F_p = \frac{0.4 \times 1 \times 0.35 \times 2.75 \times 25.56}{1.5/1.0} (1 + 2 \times 0.8) = 17.05 \text{ kN}$$

$$\Rightarrow F_p = 17.05 \text{ kN} \Rightarrow \omega = \frac{F_p}{L} = 5.68 \text{ kN/m}, M_{\max} = \frac{\omega L^2}{8} = 6.38 \text{ kN.m}$$

$$\sigma_t = \frac{M.c}{I} - \sigma_g = \frac{6.38 \times 10^6 \times 100}{\frac{1}{12} \times 4000 \times 200^3} - \frac{25.56/2 \times 10^3}{4000 \times 200} =$$

$$= 0.223 \text{ MPa} \cong 2.23 \text{ kgf/cm}^2$$

$$\sigma_c = \frac{M.c}{I} + \sigma_g = \frac{6.38 \times 10^6 \times 100}{\frac{1}{12} \times 4000 \times 200^3} + \frac{25.56/2 \times 10^3}{4000 \times 200} =$$

$$= 0.254 \text{ MPa} \cong 2.54 \text{ kgf/cm}^2$$

با توجه به اینکه دیوار فقط از بالا و پایین به قاب متصل شده است، این نیرو باید عمود بر صفحه دیوار وارد گردد. تنش‌های کششی و فشاری ناشی از لنگر باید با مقادیر قابل تحمل توسط دیوار که برای دیوار AAC به ترتیب برابر ۴ و ۴۰ کیلوگرم بر سانتی‌متر مربع می‌باشند مقایسه گردد.

کنترل تغییرمکان:

در صورت جداسازی دیوار کنترل این بخش ضرورت ندارد.

طبق بند ۳-۳-۲-۱ مقدار تغییرمکان نسبی مجاز برای تیغه‌های سنگین در سطح عملکرد ایمنی جانی برابر ۰/۱ می‌باشد.

$$D_r = \frac{(\delta_{xA} - \delta_{yA})}{(X - Y)} = \frac{\delta_5 - \delta_4}{3} \leq 0.01 \rightarrow \delta_5 - \delta_4 \leq 30 \text{ mm}$$

در صورتی که تحت زلزله سطح خطر-۱، اختلاف تغییرمکان طبقات پنجم و چهارم بیشتر از ۳۰ میلی‌متر باشد، دریفت طبقات باید کاهش داده شود.

پیش نویس - عبید فابیل استناد

فصل ۴

جریات اجرایی

پیش نویس - عبید فابیل استناد

۴-۱-۱- اتصالات

اتصالات دیوار متشکل از بلوک‌های AAC باید به نحوی انجام گیرد که عملکرد مورد نظر قطعه دیوار در پدیده‌هایی چون خیز دراز مدت (خزش) تیرها و سقف، جابجایی نسبی طبقات، عوامل وارد آورنده نیروی خارج از صفحه از جمله باد، ضربه حین بهره‌برداری و زلزله تامین شود. به واسطه مقاومت کششی پایین تر بلوک‌های AAC نسبت به ملات مورد استفاده در آنها (مقاومت چسب مورد استفاده بیش از 10 MPa می‌باشد) ضروری است جزییات اجرایی اتصالات با دقت اجرا شود. باید توجه شود که به علت اتصال بلوک AAC با چسب به یکدیگر و مقاومت و چسبندگی زیاد این چسب به بلوک در مقایسه با اتصال ملات ماسه سیمان به سایر انواع بلوک‌های مصالح بنایی این حساسیت در دیوارهای AAC از سایر انواع دیوارهای مصالح بنایی بیشتر می‌باشد. در ادامه نمونه‌هایی از اتصالات که با توجه به مجموع جنبه‌های فوق الذکر و با در نظر گرفتن ضوابط پیوست ششم استاندارد ۲۸۰۰ (طراحی و اجرای اجزای غیر سازه ای معماری) می‌تواند تامین کننده اهداف طرح اتصال باشد، ارائه شده است.

۴-۲- اتصال دیوار به ستون بتن آرمه و فولادی

با توجه به ضوابط بند پ۶-۲ استاندارد ۲۸۰۰، دیوارهای ساخته شده از بلوک AAC غیر مسلح نمی‌توانند به عنوان دیوار میانقابی در نظر گرفته شوند بنابراین طراحی آنها باید براساس بند پ۶-۱ استاندارد ۲۸۰۰ با فرض عدم مشارکت دیوارهای جداکننده و پیرامونی در سختی سازه انجام می‌شود. بر این اساس اتصال لبه قائم دیوارها به ستون‌ها و دیوارهای برشی ساختمان یا هر قطعه باربر قائم دیگری در سازه باید به گونه‌ای باشد که ممانعتی در برابر این جابجایی نسبی ایجاد نکند. اتصال دیوار AAC به ستون‌ها و سایر قطعات مشابه باید با نوعی از اتصال که تامین کننده این فرض طراحی باشد انجام شود.

۴-۲-۱- اتصال کشویی با استفاده از نبشی

یکی از روش‌های مناسب برای اتصال دیوار به ستون‌ها به صورت استفاده از اتصال کشویی در محل تماس با استفاده از نبشی منقطع می‌باشد. در مورد این اتصال نکات زیر حائز اهمیت است:

- قطعات نبشی می‌تواند از ورق فولادی گالوانیزه خم خورده باشد (سرد نورد)
- هیچگونه اتصالی اعم از پیچ و میخ بین بال نبشی و دیوار AAC نباید اجرا شود.
- فاصله بین دیوار تا ستون با مواد انعطاف پذیر از قبیل پشم سنگ یا پلی استایرن پر شود.
- در مواردی که ستون فولادی باشد بال نبشی به ستون جوش می‌شود.

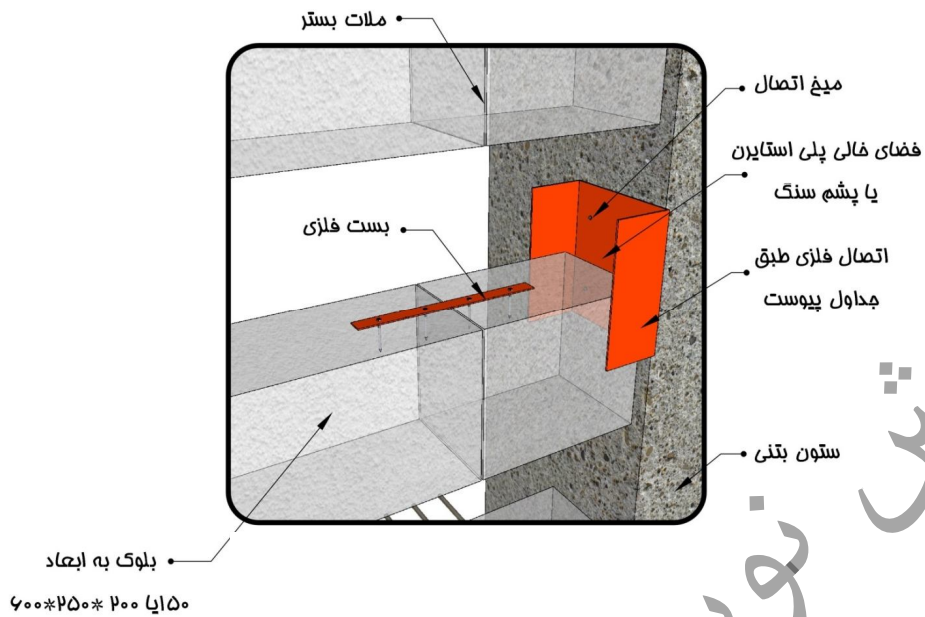

شکل ۴-۱- جزئیات اتصال کشویی دیوار AAC به ستون

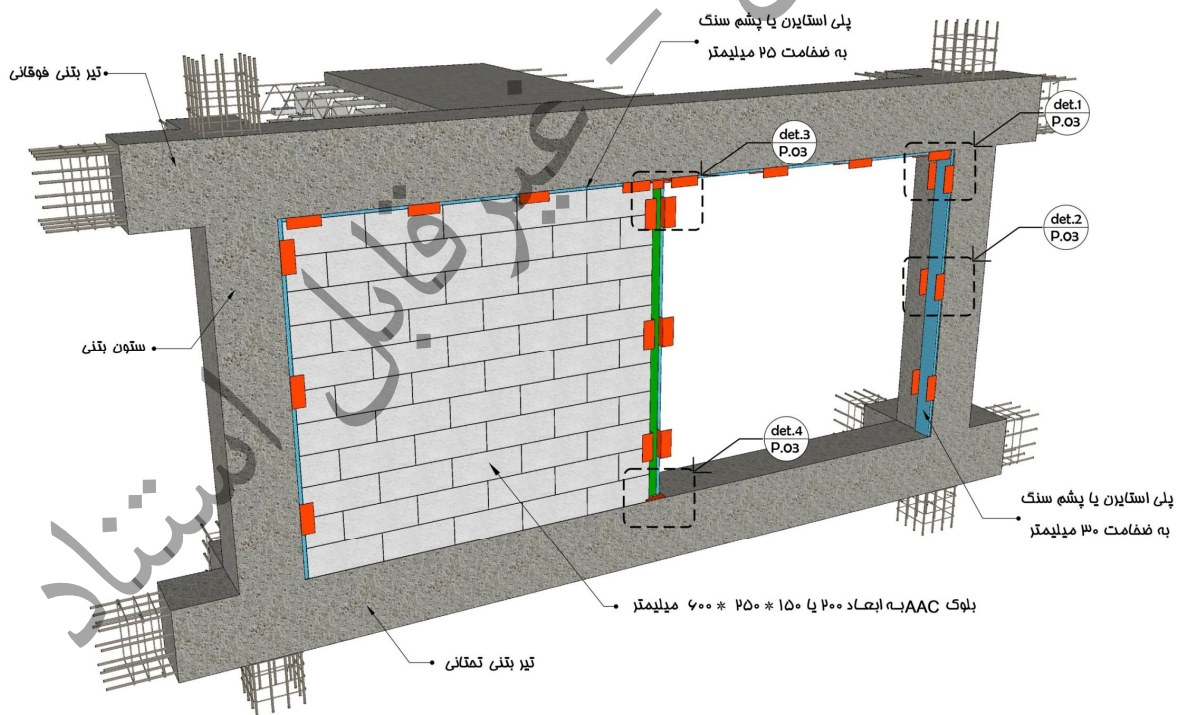

شکل ۴-۳- جزئیات اجرای دیوار AAC با استفاده از نبشی انتهایی

۴-۲-۲- اتصال با بست‌های ارتجاعی

از جمله اتصالاتی که در موارد مشابه قابل توصیه است استفاده از اتصالات لغزشی برای مهار خارج از صفحه و در عین حال تامین آزادی حرکت در درون صفحه می‌باشد. در این حالت استفاده از نبشی‌های سرد نورد شده فولادی در طرفین دیوار که به نحو مناسب به ستون بتن آرمه یا ستون فولادی اتصال داده می‌شود توصیه می‌شود. در خصوص اتصال فوق نکات زیر لازم به یادآوری است:

- در دیوارهای داخلی به ازای هر سه ردیف بلوک باید از یک بست ارتجاعی استفاده نمود.
- در دیوارهای خارجی به ازای هر دو ردیف بلوک باید از یک بست ارتجاعی استفاده نمود.
- استفاده از بست دارای خم خوردگی (ارتجاعی) جهت تامین امکان جابجایی محدود دیوار در راستای افقی ضروری بوده و اتصالات با قطعات به فرم نبشی متداول نمی‌تواند از ترک‌های ناشی از خمش و یا سایر تغییر شکل‌ها جلوگیری نماید.
- بست ارتجاعی مورد استفاده باید دارای حداقل عرض ۳۰ میلی‌متر، حداقل ضخامت ۲ میلی‌متر و حداقل طول ۲۰۰ میلی‌متر باشند.
- اتصال بست‌ها به ستون فولادی با جوش و به ستون بتونی با پیچ و رول پلاک انجام می‌شود.

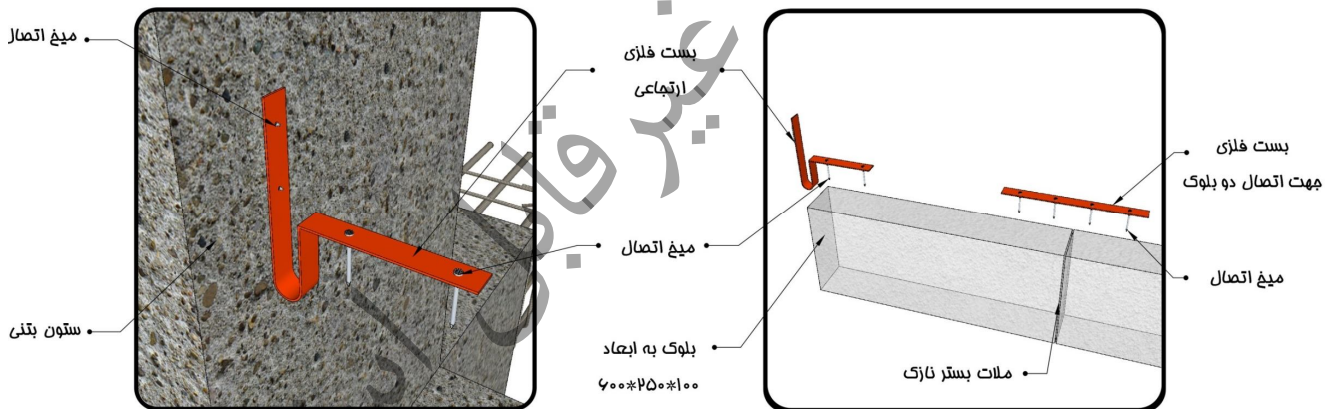

شکل ۴-۳- اتصال دیوار AAC به ستون با استفاده از بست ارتجاعی

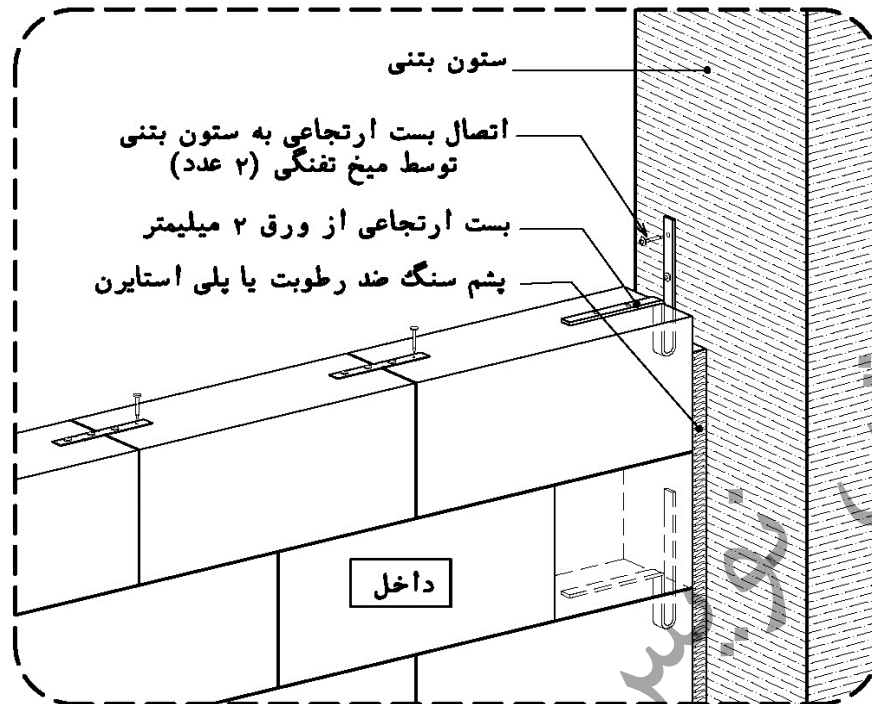

شکل ۴-۴- جزئیات اجرای بست انتهایی و بست های میانی در دیوار AAC

۴-۳- اتصال دیوار به دیوار

در محل اتصال دیوارهای غیر سازه‌ای اگر چه در ادبیات فنی همواره توصیه می‌شود چفت و بست کافی در قطعات واحد بنایی دیوارهای متعامد ایجاد شود اما در اتصال دیوارهای AAC توصیه آن است که به دلیل امکان بروز تنش‌های کششی در درون صفحه دیوارهای متعامد، از بست‌های فلزی مشابه آنچه در مورد اتصال به ستون به کار برده شد (شکل ۴-۵) و یا شکل بست ارائه شده در شکل (۴-۶) استفاده شود.

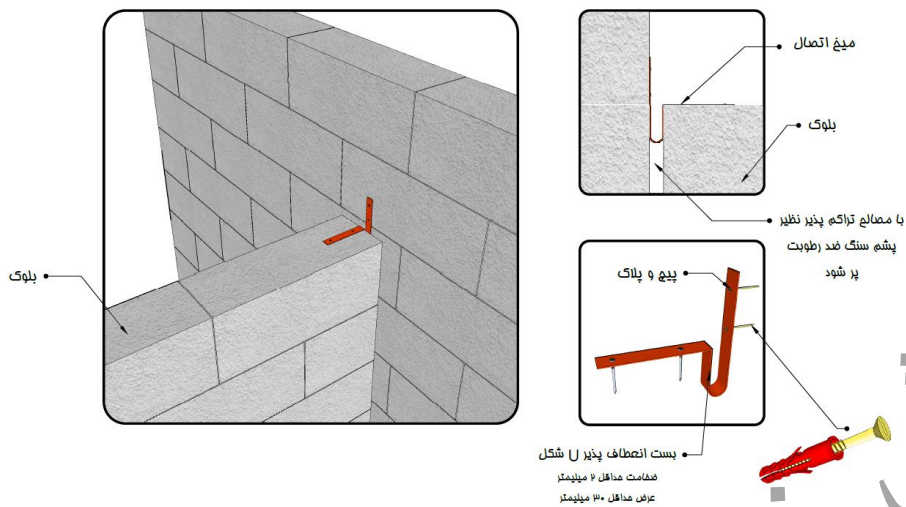

شکل ۴-۵- جزئیات اتصال دیوار به دیوار با استفاده از بست ارتجاعی

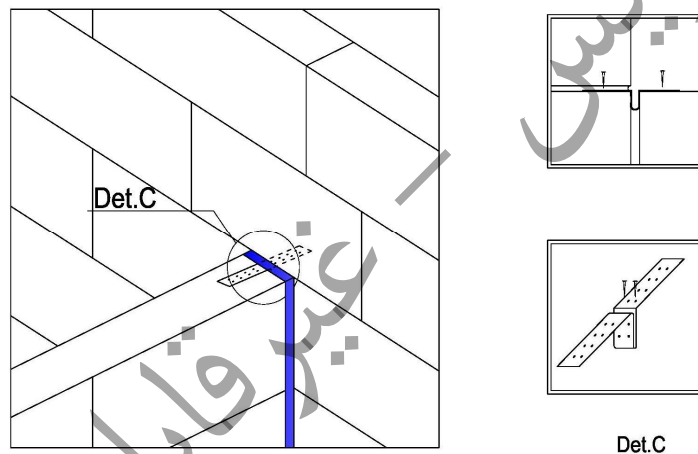

شکل ۴-۶- نمونه دیگری از جزئیات پیشنهادی اتصال دیوار به دیوار

۴-۴- اتصال دیوار به زیر سقف

اتصال دیوار به زیر سقف می‌تواند به صورت اتصال لغزشی یا اساساً بدون اتصال مستقیم دیوار به سقف و با استفاده از مهار خارج از صفحه دیوار با نبشی اجرا شود. انتخاب نوع اتصال بستگی به وضعیت پانلی دارد که بین قطعات قائم شامل ستون، دیوار و یا وادار مهار شده است. چنانچه بر اساس نوع سقف امکان پیش بینی اتصالات مناسب لغزشی بالای دیوار نباشد در صورت ایجاد وادار در فواصل مناسب که مطابق تحلیل دیوار حاصل می‌شود، می‌توان اتصال با عملکرد مکانیکی بین سقف و لبه فوقانی دیوار فراهم نمود. در این حالت حداقل فاصله بالای دیوار تا زیر سقف باید از خیز حداکثر سقف در امتداد دیوار بیشتر در نظر گرفته شود. اتصال دیوار به سقف در بالا به طرق زیر امکان‌پذیر است:

۴-۴-۱- اتصال کشویی با استفاده از نبشی

لبه بالایی دیوار را می‌توان با استفاده از دو نبشی که به طریق مناسب به سقف سازه متصل می‌شود مهار نمود. نبشی‌ها نباید به بلوک‌های AAC پیچ یا میخ شوند. با این اتصال امکان حرکت آزادانه دیوار در درون صفحه وجود دارد و در اثر انقباض، جابجایی نسبی طبقه و سایر عوامل تنشی در دیوار ایجاد نمی‌شود و لذا آزادانه خیز داده و اتصالی با دیوار پیدا ننماید. نبشی‌ها به ترتیب ابتدا در یک سمت اجرا و پس از دیوارچینی و قرارگیری بالاترین بلوک دیوار، نبشی دوم متصل می‌شود. در شکل (۴-۷) حالت اجرای دیوار پیرامونی نمایش داده شده است. این جداسازی مانع از ایجاد ترک در دیوار بر اثر تغییر شکل تیر سقف می‌شود. فاصله بالای دیوار تا سقف باید برابر با حداکثر مقدار ۲٫۵ سانتی‌متر یا خیز تیر باشد.

نوینس
غیر فایبل استناد

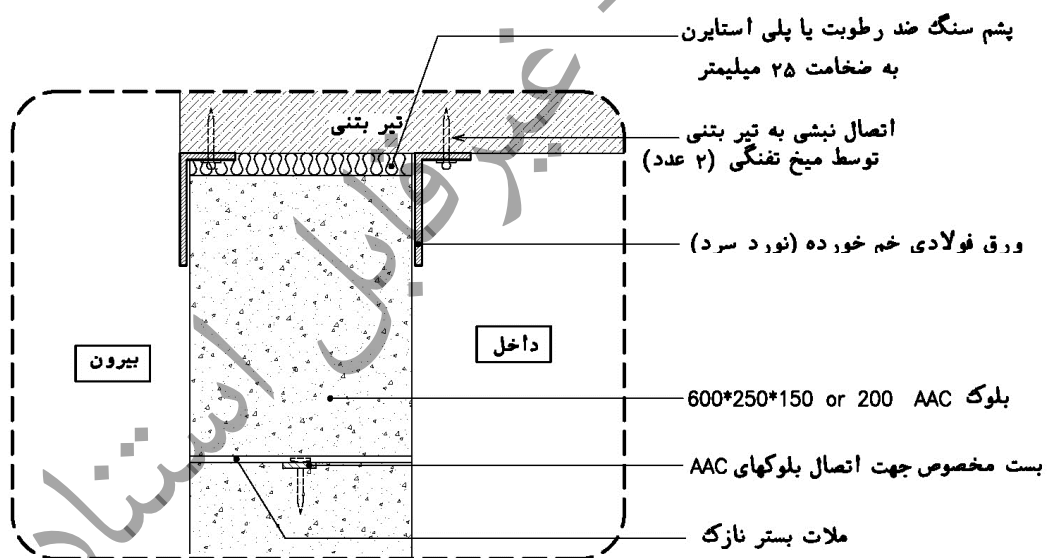
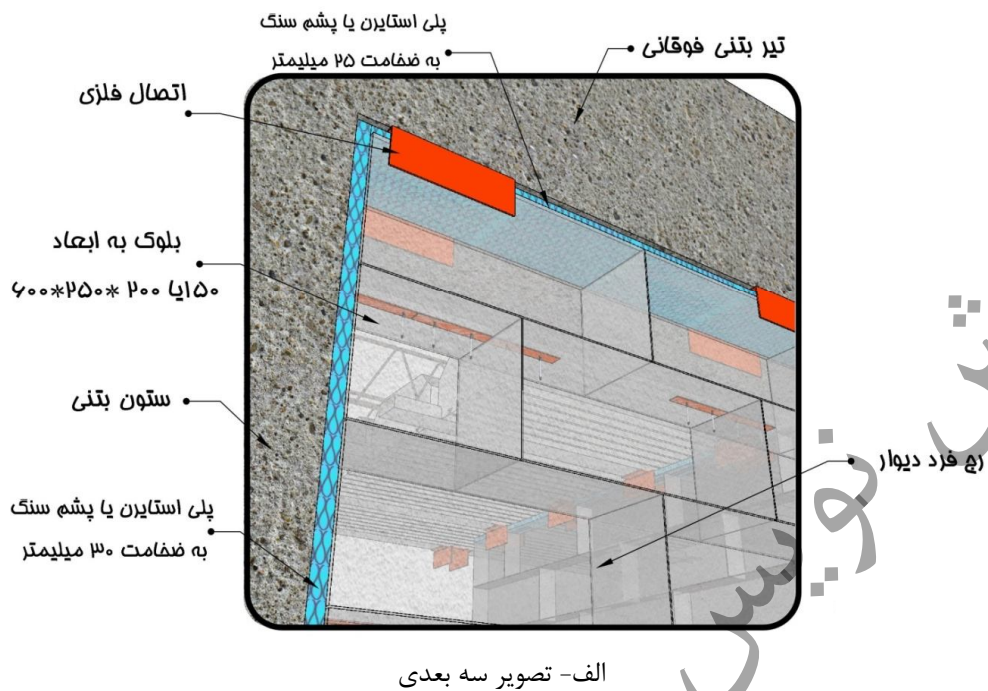

شکل ۴-۷- جزئیات اتصال کشوئی دیوار خارجی از طریق نبشی به سقف سازه

۴-۴-۲- اتصال با بست ارتجاعی

یک روش دیگر اتصال به سقف استفاده از بست ارتجاعی مشابه بست اتصال دیوار به ستون برای اتصال و مهار خارج از صفحه دیوار به سقف مطابق شکل (۴-۸) است.

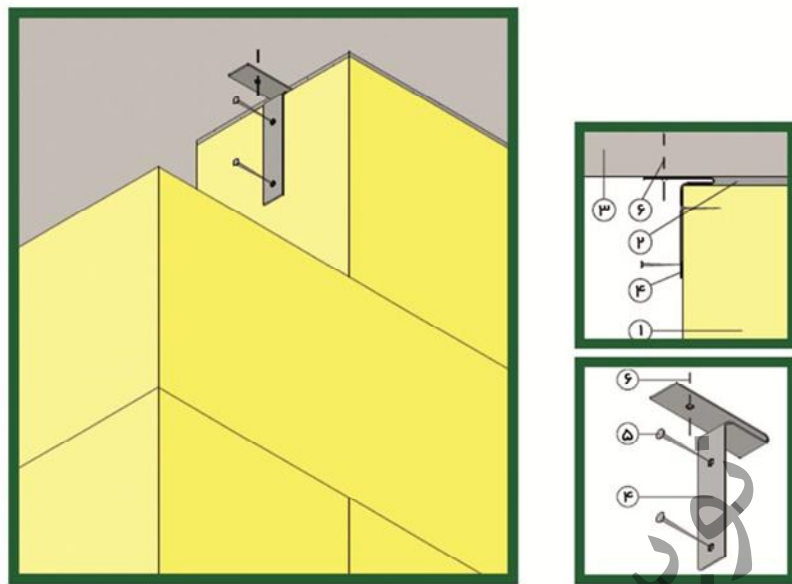

۱- دیوار AAC

۲- مصالح تراکم پذیر به ضخامت حداکثر خیز دراز مدت تیر یا سقف (حداقل ۲۵ میلی متر)

۳- سقف

۴- بست ارتجاعی

۵- میخ

۶- متصل کننده به سقف

شکل ۴-۷- جزئیات اتصال کشوئی دیوار خارجی از طریق بست ارتجاعی به سقف سازه

۴-۵- اتصال به وادارها

مطابق پیوست ششم آیین نامه طراحی ساختمان‌ها در برابر زلزله (ضوابط طراحی و اجرای اجزای غیرسازه‌ای معماری) اجزای غیر سازه‌ای و تکیه‌گاه‌های آنها باید به گونه‌ای به سازه مهار شوند که بتوانند نیروهای جزء غیر سازه‌ای را به سازه منتقل کنند و تغییر شکل‌های ایجاد شده در آنها را پذیرا باشند. مسیر انتقال بار در این اجزا باید دارای مقاومت و سختی کافی بوده و محل اتصال به سازه توانایی تحمل اثر موضعی بارها را داشته باشد. استفاده از اتصالات جوشی یا پیچی و نظایر آنها مجاز است ولی نباید از مقاومت اصطکاکی ناشی از بارهای ثقلی استفاده شود. بر اساس این بنده پانل‌های دیوار از نوع AAC با توجه به بارهای وارده و شرایط لبه‌های پانل در بالا (زیر سقف) و دو لبه قائم دو طرف پانل و شرایط مرزی زیر (روی کف) کنترل شوند و بر این اساس طول قابل مهار پانل محاسبه شود. فواصل وادارها را می‌توان بر پایه محاسبه ظرفیت خمشی پانل دیوار با فرض شرایط تکیه‌گاهی لبه‌ها و با اعمال بار وارد بر دیوار تعیین نمود. باید توجه نمود در تعریف شرایط تکیه‌گاهی جزئیات ارائه شده در فصل اتصالات با شرایط مفصلی باید مدل شود و چنانچه دیوار به زیر سقف و یا اعضای قائم مثل ستون و یا دیوار اتصالی ندارد باید با شرایط آزاد مدل گردد.

اجرای وادار شامل مراحل زیر است:

- ابتدا محل ورق‌های اتصال به کف و سقف مطابق با محل پیش بینی شده در نقشه‌ها مشخص می‌شود.
- پس از نصب ورق‌های اتصال، وادار فلزی به ورق پایینی و ورق بالایی جوش داده می‌شود.
- در یک طرف، بلوک به صورت کامل و در طرف دیگر جای وادار از داخل بلوک توسط اره ایجاد می‌شود.
- پس از قرارگیری بلوک‌ها توسط بست ارتجاعی (رجوع شود به بخش Wall Connection) بلوک‌ها در هر دو یا سه ردیف به وادار متصل می‌گردند.
- باید توجه داشت که فاصله‌ی زیاد یا حفره بزرگی در محل اتصال باقی نماند.

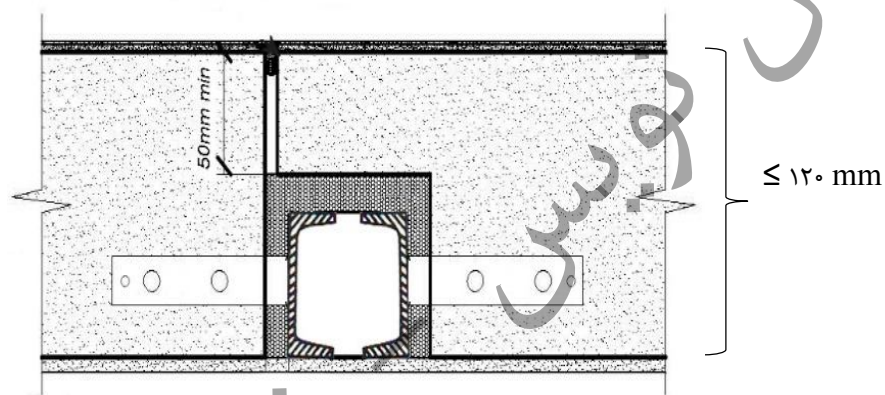

شکل ۴-۸- جزئیات اتصال دیوار به وادار

۴-۶- اجرای نعل درگاه و نصب پنجره

در شرایطی که دیوارهای AAC پیرامونی شامل درب یا پنجره باشند، اولاً اجرای نعل درگاه و ثانیاً نصب پنجره یا در باید با رعایت جزئیات زیر انجام شود. برای بازشوهای بزرگتر از ۲/۵ متر، مطابق با آئین‌نامه ۲۸۰۰ نیاز به اجرای کلاف افقی و قائم در کنار بازشو می‌باشد.

۴-۷- اتصال وادارهای نگهدارنده دیوارهای AAC به قاب

به منظور حصول عملکرد لرزه‌ای مناسب توسط دیوارهای ساخته شده از بلوک‌های AAC جزئیات زیر برای اتصال وادارهای نگهدارنده ارائه می‌شود. لازم به ذکر است به منظور تامین حرکت جانبی داخل صفحه دیوارها، مجموعه دیوار و وادار باید از آزادی در حرکت جانبی برخوردار باشند و در طرح دوم، وادار در برابر حرکت جانبی مقید شده و به دیوار اجازه حرکت داده می‌شود. روش دوم فقط برای وادارهای انتهایی در دیوارهای خارج از قاب مجاز می‌باشد.

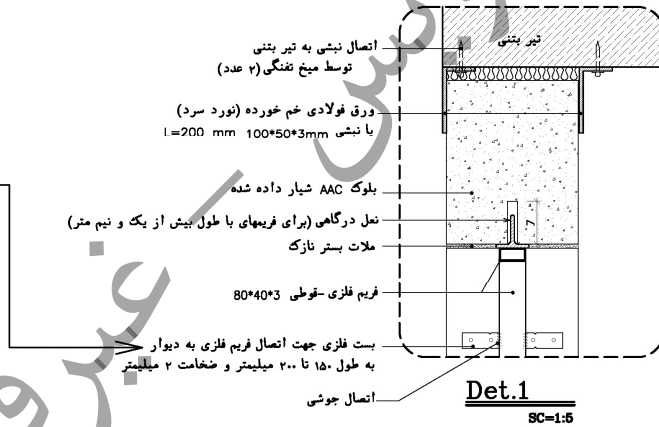
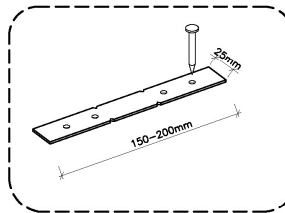
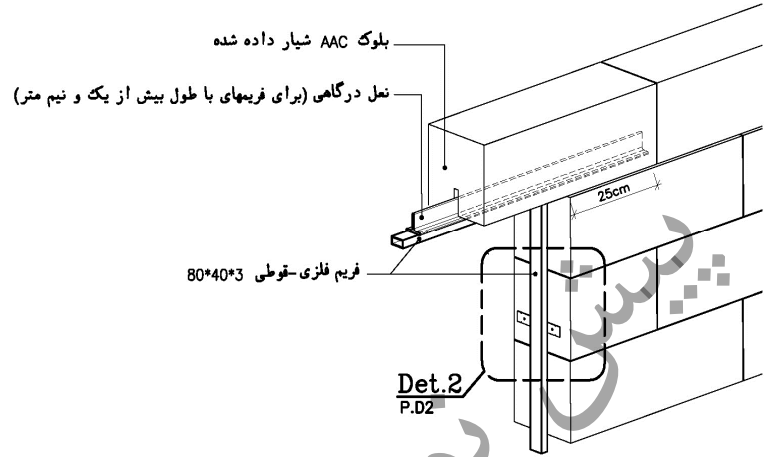
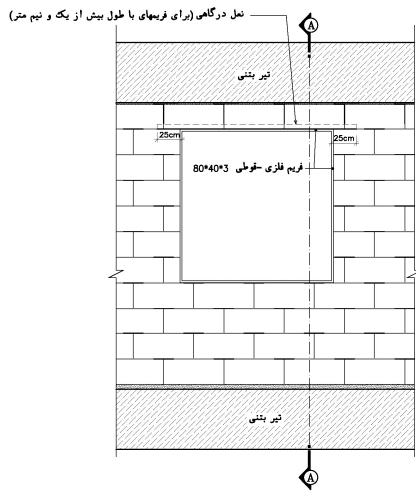

شکل ۴-۹- جزئیات بازشو در دیوار AAC

عبدالرضا فاضل استناد

پیش

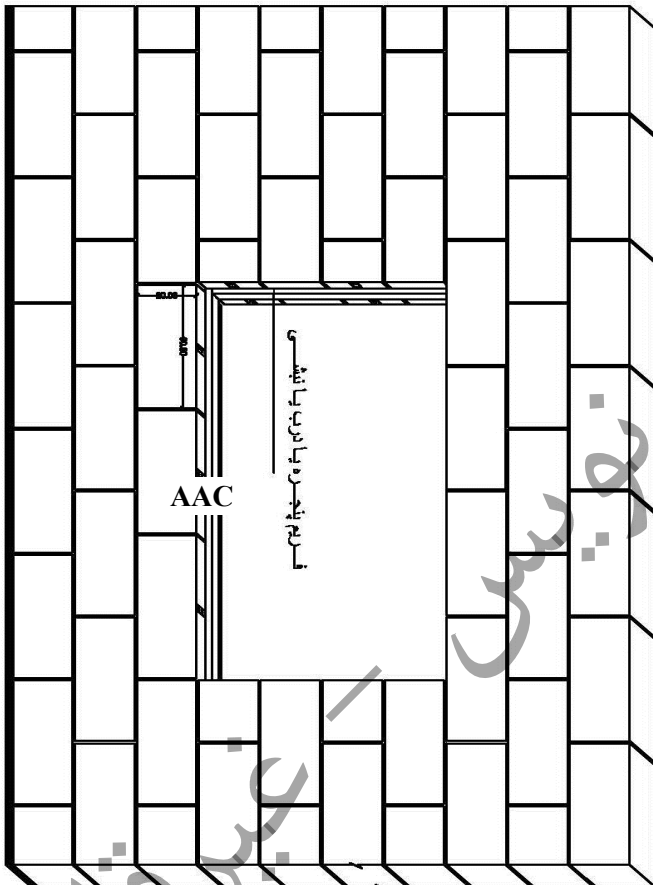

نحوه اتصال دیوار بتنی به فریم پنجره یا درب یا پیشی

با توجه به ابعاد بلوکها جهت انتقال یکواخت وزن بلوکها به ریفه‌های زیرین رعایت موارد زیر الزامی می‌باشد:

- ۱- در ساخت دیوارها، بند های قائم در دو رگ متوالی نباید در یک امتداد باشد و حد المقدر سعی شود بند های قائم هر رگ در وسط بلوک های زیرین قرار گیرد.
- ۲- در ساخت دیوار های امتداد رگ ها کاملاً افقی باشد
- ۳- دیوار چینی باید شاقول باشد.
- ۴- حداقل ضخامت چسب بلوک یا ملات خشک 3mm است.

توضیح :

الف) قبل از شروع به کار کروم بتنی به ضخامت حداقل 5 سانتی متر لازم است.

ب) در صورت استفاده از ملات ماسه و سیمان از ماسه ریز یا ملات آماده استفاده گردد.

۵- انتهای آزاد دیوار های داخلی طبق آیین نامه 2800 و ضابطه 729 باید توسط وال پست بستته شود.

شکل ۴-۱۰- جزئیات نصب قاب پنجره بر روی دیوار AAC

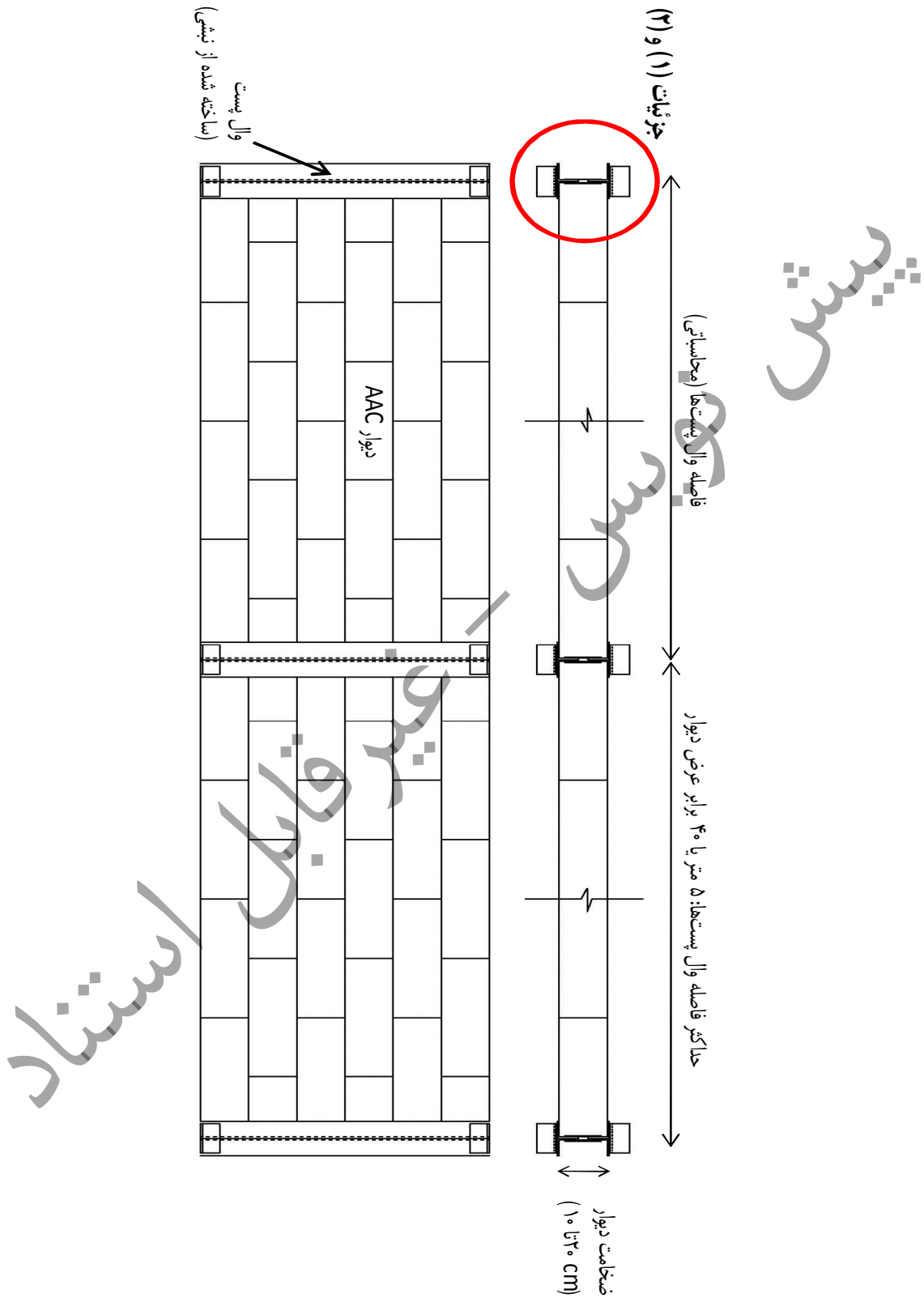

شکل ۴-۱۱- جزئیات اتصال وادارهای نگهدارنده دیوار AAC

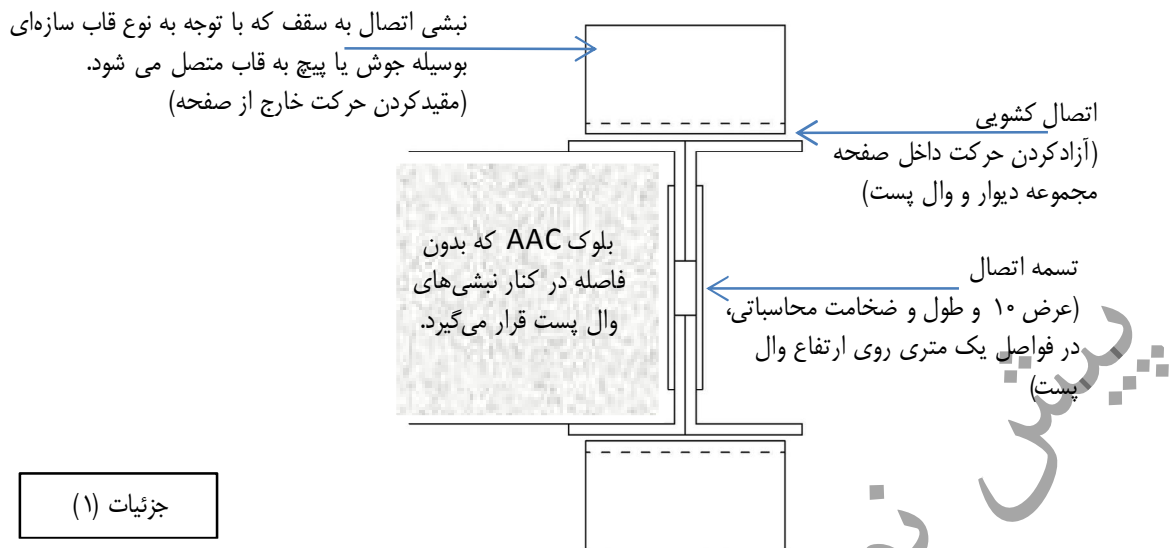

شکل ۴-۱۲- تامین آزادی حرکت جانبی برای مجموعه دیوار و وادار

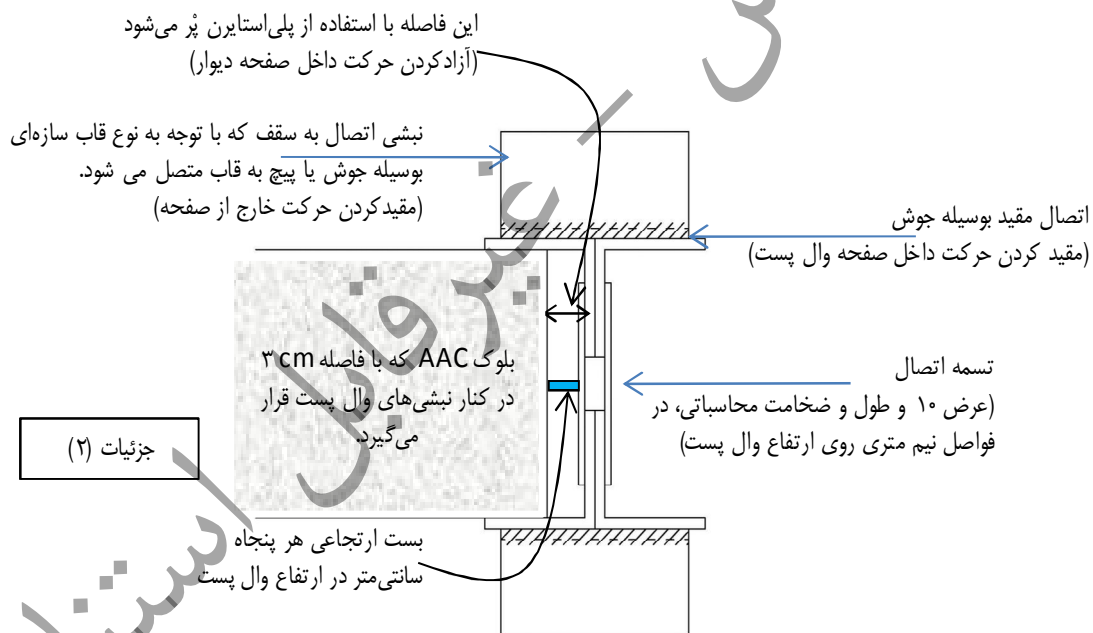

شکل ۴-۱۳- تامین آزادی حرکت جانبی برای دیوار به تنهایی

۴-۸- اتصال دیوار به سقف در نمونه‌های تقویت شده با مش الیاف

در شرایطی که دیوار AAC با الیاف تقویت شده باشد، جزئیات زیر برای اتصال دیوار به سقف پیشنهاد می‌شود. در این شرایط، در صورتیکه نازک‌کاری روی دیوار از جنس سیمان انتخاب شده باشد، الیاف ARGlass مناسب بوده و در صورتی که نازک‌کاری از جنس گچ منظور شده باشد، استفاده از الیاف E-Glass مجاز می‌باشد. در هر دو صورت، مقدار

الیاف مورد نیاز با توجه به مشخصات آنها در صورت استفاده به صورت نواری، 80 gr/m^2 و در صورت استفاده به صورت سرتاسری 40 gr/m^2 می‌باشد.

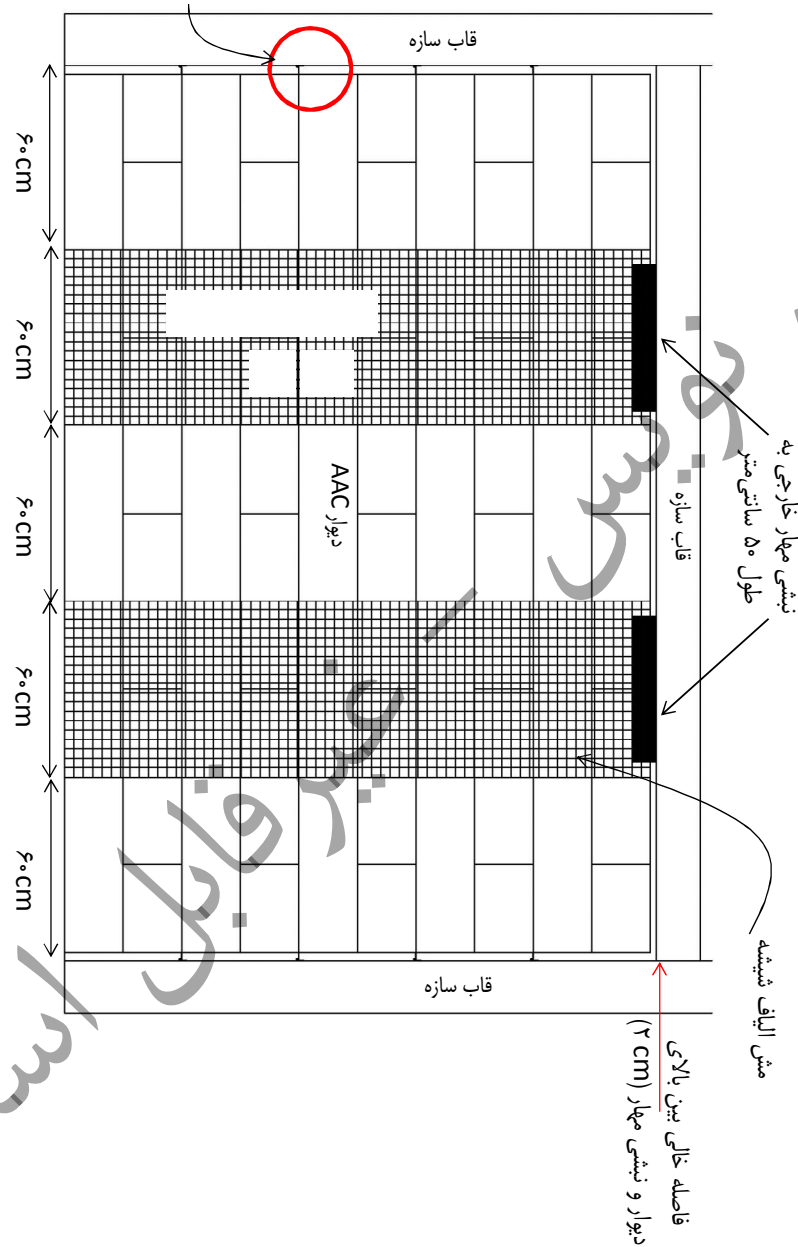

شکل ۴-۱۴- جزئیات اتصال دیوار به سقف در نمونه‌های تقویت شده با مش الیاف

فصل ۵

جزئیات نصب نما

پیش نویس نویسنده - غیر قابل استناد

۵-۱- انواع سیستم نما

اجرای نماهای ساختمانی در دو قالب نماهای پرده‌ای (Curtain walls) و نماهای دیوارهای (Veneer walls) مرسوم است. در این بخش به معرفی جزئیات مرتبط با اجرای نماهای سنگی، آجری، سیمانی و سرامیکی بر روی دیوارهای ساخته شده از بلوک‌های AAC که قابلیت اجرا در قالب نماهای دیوارهای (Veneer wall) را دارند پرداخته می‌شود. ضمناً، اجرای نماهای پرده‌ای بر روی این دیوارها باید با رعایت موارد مندرج در نشریه ۷۱۴ سازمان برنامه و بودجه کشور با عنوان "دستورالعمل طراحی سازه‌ای و الزامات و ضوابط عملکردی و اجرایی نمای خارجی ساختمان‌ها" صورت پذیرد.

۵-۲- اجرای نمای سنگی

سیستم نمای سنگی، دارای پنج بخش اصلی مرتبط به هم است که در هنگام طراحی سیستم پوشش باید مدنظر قرار گیرد:

الف) قطعات یا پانل‌های سنگی که پوشش نما هستند.

ب) مهار، که پوشش نما را به پشت‌بند متصل می‌کند.

پ) قاب‌های فرعی، که زمانی که مهار مستقیماً به ساختمان متصل نیست، به صورت واسطه، نما را به سازه ساختمان متصل می‌کند.

ت) درزهای بین قطعات یا پانل‌های سنگی

ث) دیوار پشتیبان یا سازه اصلی ساختمان (بسته به نوع سیستم نما) که بارهای وارده به سنگ توسط مهارها یا چسباننده‌ها به آن انتقال داده می‌شود.

۵-۲-۱- انواع سنگ‌های نما

از نظر زمین‌شناسی سنگ‌ها به سه دسته سنگ‌های رسوبی، سنگ‌های آذرین و سنگ‌های دگرگون تقسیم‌بندی می‌شوند که هر دسته نیز به نوبه خود برحسب خصوصیات سنگ شناسی و کانی شناسی، به دسته‌های کوچکتر تقسیم می‌شود. عمده سنگ‌های مورد استفاده در نما عبارتند از گرانیت (سنگ آذرین)، سنگ آهک، تراورتن و ماسه‌سنگ (سنگ رسوبی)، سنگ لوح، ماربل و کوارتزیت (سنگ دگرگون). مشخصات این سنگ‌ها به طور کامل در نشریه ۷۱۴ سازمان برنامه و بودجه کشور ارائه شده است.

۵-۲-۲ ویژگی‌ها و مشخصات فنی سنگ نما

برای نماسازی ساختمان‌ها باید از سنگ‌هایی استفاده کرد که مشخصات خاصی از نظر بافت، ظاهر، دوام، مقاومت در برابر شرایط جوی و مقاومت در برابر بارهای وارده برخوردار باشند. جزئیات مرتبط با این مشخصات به تفصیل در نشریه ۷۱۴ معرفی شده است.

۵-۲-۳ انواع مهار نمای سنگی

اجرای نمای سنگی پیش ساخته از لحاظ نوع مهار نما، در دسته بندی نمای دیوار پرده‌ای (Curtain wall) قرار می‌گیرد که جزئیات آن در نشریه ۷۱۴ در دسترس است. سایر حالات نصب مهار سنگی که در دسته بندی دیوار نما (Veneer wall) قرار می‌گیرد، به شرح زیر برای اجرا در دیوارهای AAC در نظر گرفته می‌شود. در سیستم دیوار نما، نمای سنگی به دیوار پشتیبان مهار می‌شود. شیوه مهار دیوار نما به دیوار پشتیبان به دو طریق، به شرح زیر است:

الف- نمای سنگی چسبانده شده: نماهایی هستند که در آن از چسب یا ملات به همراه وسایل اتصال برای اتصال سنگ نما به دیوار پشتیبان استفاده می‌شود. وسایل اتصال به عنوان مهار نگهدارنده بوده و نقش باربری ندارند. در این حالت نقش ماده چسباننده، تنها مهار بار ثقلی بوده و به منظور تحمل بار جانبی باید مهار مناسب مکانیکی به کار برده شود.

ب- نمای سنگی مهارشده: نماهایی هستند که در آن از اجزای باربر یا سازه پشت‌بند برای اتصال سنگ نما به دیوار پشتیبان استفاده می‌شود و بار ثقلی و جانبی توسط مهار تحمل می‌شود. نوع مهار، شکل قرارگیری و تعداد آنها بستگی به عوامل زیر دارد:

(۱) سنگ مورد استفاده

(۲) ضخامت و سطح رویه قطعات سنگ

(۳) جنس دیوار خارجی

(۴) بارهای وارد شده به هر مهار مانند بار مرده، بار چرخه‌ای یا ترکیبی از هر دو

جزئیات مرتبط با این سبک از اجرای نما در نشریه ۷۱۴ سازمان برنامه و بودجه به تفصیل بحث شده است لذا در این بخش از ارائه آن صرف‌نظر می‌شود.

۵-۲-۴ انواع مهار در نمای سنگی چسبانده شده

۵-۲-۴-۱ مهار پیش ساخته

میخ‌پرچ‌های صاف، مفتول‌های سیمی، پیچ‌ها یا میله‌های حدیده شده به عنوان مهارهای اتصال‌دهنده سنگ نما به بلوک های AAC قابل استفاده است. مهار در صفحه افقی یا قائم می‌تواند بارهای ثقلی و جانبی را تحمل کند. توجه شود که پس از کار گذاری میل مهار ملات پشت سنگ اجرا می‌شود. می‌توان از چسب‌های سازگار با سنگ همراه با این مهارها

استفاده نمود. هر چند اتکا به چسب، برای نگهداری سنگ به تنهایی مجاز نیست. در این حالت نیز ملات پشت سنگ در آخرین مرحله اجرا می‌شود.

۲-۴-۲-۵ مهارهای سیمی

مهارهای سیمی به کار رفته روی قطعات سنگ قائم تنها به منظور تحمل بارهای جانبی در نظر گرفته می‌شوند. وزن قطعات سنگی قائم باید توسط لبه^۱، نشیمن^۲، شکاف^۳، سایبان^۴ یا لقمه پشتیبان بصورت جدا از گیره‌ها تحمل شود. مهارهای سیمی همراه با ملات با پایه سیمان پرتلند می‌توانند جهت اتصال سنگ نما به دیوار خارجی AAC در سطوح خارجی استفاده شوند.

مهارهای سیمی می‌توانند به لبه‌های قطعات سنگ نما قلاب شوند یا در درون شیارهای متقاطع ایجاد شده در کنار یا پشت سنگ یا هردو پیچیده شوند. حلقه کردن بست‌های سیمی درون سوراخ‌های متقاطع پشت سنگ این امکان را فراهم می‌کند که مهارها پنهان بمانند. مهارهای سیمی باید یا به صورت قلاب در دیوار خارجی مهار شوند یا به صورت مکانیکی در درون پشت‌بند بسته شوند تا در نتیجه بتوان به عملکرد بصورت بست کششی اعتماد نمود. به منظور انتقال نیروی فشاری لازم است مابین سنگ و دیوار خارجی با ملات یا اندود پر شود. سوراخ مهارها نیز باید با اپوکسی یا ملات با پایه سیمان پرتلند پر شود. می‌توان از اندود در کاربری‌های داخلی برای محکم نگه داشتن سیم در داخل سنگ استفاده نمود. سنگ و مهارهای سیمی قبل از گیرش محل‌های ملات یا اندود باید تنظیم شود. تعداد سیم‌ها باید حداقل ۲ و حداکثر ۴ عدد برای هر قطعه سنگ نما باشد. حداقل قطر توصیه شده برای سیم در نما ۲ میلی‌متر است.

۲-۴-۳-۵ مهارهای سطحی برای نماهای موجود فاقد مهار

مهارهای سطحی اساساً از نوع پیچی بوده و کاربرد اصلی آن‌ها به عنوان تقویت‌کننده برای سنگ‌هایی است که مهار آنها آسیب دیده یا نماهای اجرا شده که در کل فاقد مهار بوده‌اند. در این حالت یک فرورفتگی روی سطح سنگ ایجاد می‌شود که روی فرورفتگی با یک صفحه تزئینی به صورت نمایان در رویه خارجی سنگ، پوشانده می‌شود. داخل فرورفتگی یک پیچ تعبیه می‌شود که سنگ نما را به دیوار پشت‌بند متصل می‌کند. پیچ باید به صورت بازشونده باشد که اتصال مناسب با دیوار پشت‌بند برقرار سازد (شکل ۵-۱).

1 Ledge
2 Corbel
3 Slot
4 Shelf

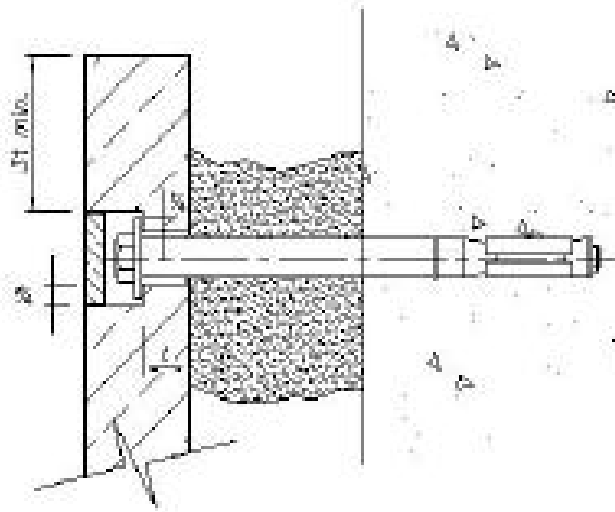

شکل ۵-۱- مهاری سطحی

۵-۲-۵ جزئیات مهاری در نمای سنگی مهاری شده

روش‌های متفاوتی برای اجرای مهاری در نمای سنگی مهاری شده وجود دارد. این جزئیات را می‌توان با رویکردهای زیر اجرا کرد:

- روش‌های نصب مستقیم، که در آن هر یک از سنگ‌های نما جهت تحمل بارهای ثقیلی و جانبی به صورت مستقیم به دیوار پشتیبان متصل می‌شود. جزئیات این روش در شکل‌های ۵-۱ الی ۵-۳ نمایش داده شده است.
 - روش نصب قطعات سنگ نما به وسیله قطعات ناودانی شکل عمودی
- جزئیات و ملاحظات اجرایی مرتبط با هر یک از روش‌های مذکور به طور کامل در نشریه ۷۱۴ سازمان برنامه و بودجه کشور ارائه شده است. با توجه به اینکه دیوار AAC عایق حرارتی مناسبی می‌باشد عموماً نیازی به اجرای عایق حرارتی جداگانه بین دیوار و نما در این نوع سیستم نمی‌باشد.

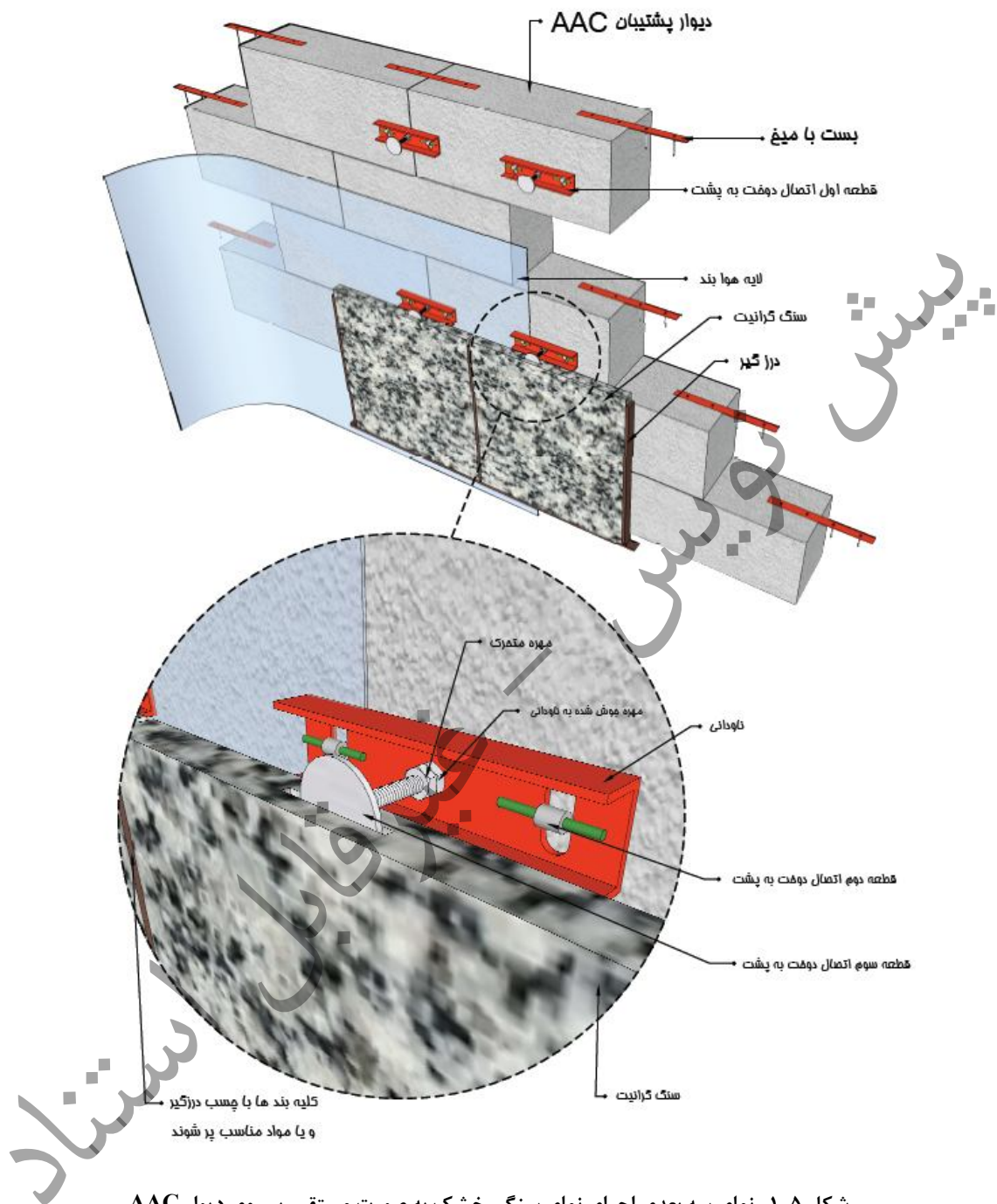

شکل ۵-۱- نمای سه بعدی اجرای نمای سنگی خشک به صورت مستقیم بر روی دیوار AAC

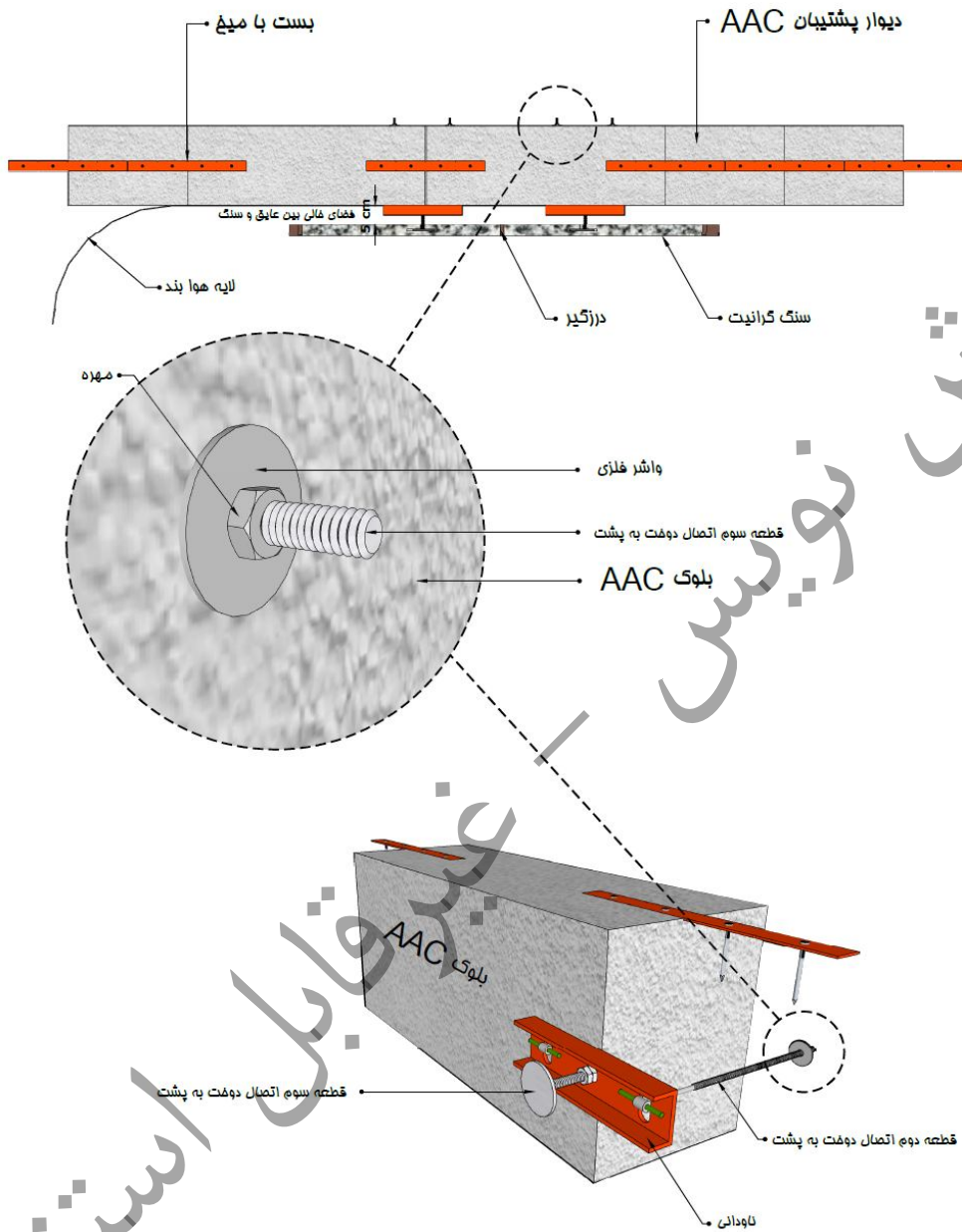

شکل ۵-۱- جزئیات اجرای نمای سنگی خشک به صورت مستقیم بر روی دیوار AAC

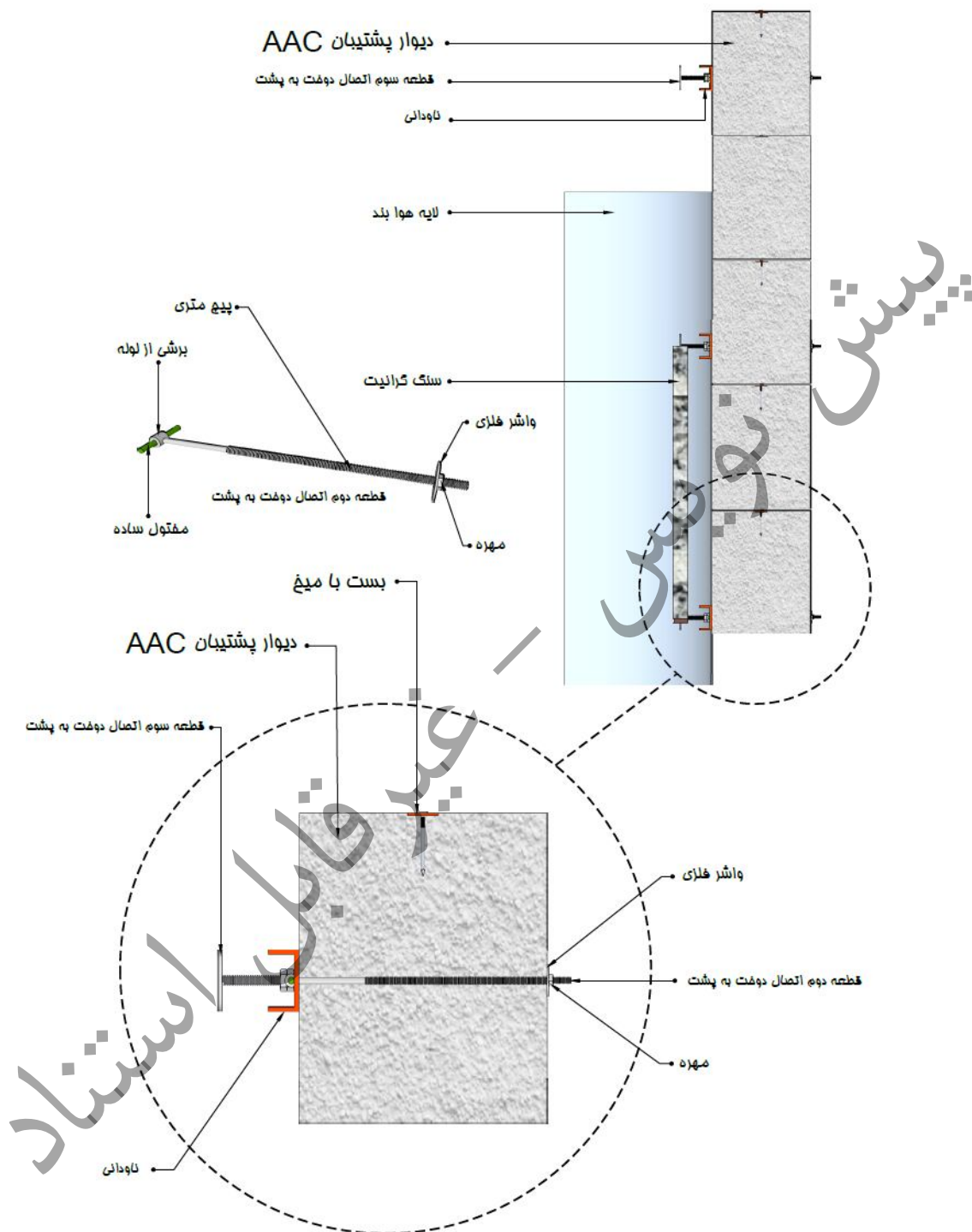

شکل ۵-۳- نحوه اتصال قطعه دوخت نما به دیوار AAC

۵-۳- اجرای نمای آجری

نماهای آجری شامل دیوار آجری یک لایه، با ضخامت حداکثر ۱۰ سانتی‌متر، می‌باشند. دیوار پشتیبان که نمای آجری بر روی آن نصب می‌شود ممکن است برابر یا غیر برابر باشد. در ساختمان‌های حداکثر تا سه طبقه (۱۰ متر) دیوارهای پشتیبان می‌تواند برابر باشد در غیر این حالت دیوار پشتیبان غیربرابر است. نمایی از دیوارهای پشتیبان از نوع بتن مسلح یا AAC در شکل (۴-۵) نشان داده شده است. با توجه به اینکه دیوار AAC عایق حرارتی مناسبی می‌باشد عموماً نیازی به اجرای عایق حرارتی جداگانه بین دیوار و نما در این نوع سیستم نمی‌باشد.

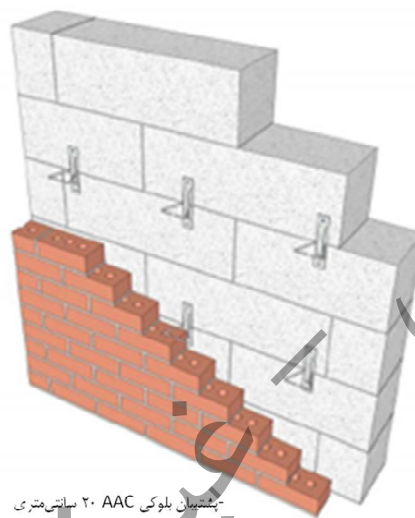

- پشتیبان بلوک AAC ۲۰ سانتی‌متری
- مهارهای اتصال نما
- نمای آجری

شکل ۴-۵- اتصال نمای آجری به دیوار بلوک AAC

آجرهای مورد استفاده در نمای ساختمانی به انواع آجر رسی، آجر ماسه آهکی، آجر مارنی و آجر بتنی تقسیم‌بندی می‌شوند که هر کدام از آنها می‌توانند به صورت توپر، سوراخ‌دار یا صفحات نازک (پلاک) باشند. رده‌بندی آجر بر اساس مقاومت آنها در مقابل چرخه‌های یخ‌بندان و در دو دسته SW و MW تعریف می‌شود و قطعه نما باید براساس الزامات مورد نیاز انتخاب شود. جزئیات مربوط به این موضوع در نشریه ۷۱۴ سازمان برنامه و بودجه ارائه شده است. برای اجرای نمای آجری دو روش مهارشده و چسبانده مورد استفاده قرار می‌گیرد که جزئیات مربوط به آن در دیوارهای AAC به طور خلاصه در ادامه ارائه می‌شود.

۵-۳-۱- نماهای مهار شده

در این شرایط، واحدهای بنایی مورد استفاده باید حداقل ۶۷ میلی‌متر ضخامت داشته باشد. تکیه‌گاه ثقلی در این نما باید به نحوی انتخاب شود که وزن نمای بنایی مهار شده به شالوده بتنی منتقل شود. کنترل خیز قطعات مهار در برابر بارهای ثقلی ضروری است.

در نماهای بنایی که به پشت بندهای بتنی متصل می‌شوند، اتصال نما به نگهدارنده‌های بتنی باید به وسیله مهارهای قابل تنظیم انجام شود. حداکثر فاصله سطح داخلی نما و سطح خارجی نگهدارنده بتنی باید ۱۱۵ میلی‌متر باشد. حداقل فاصله ۲۵ میلی‌متر برای فضای هوا باید در نظر گرفته شود.

۵-۳-۱-۱- تکیه‌گاه جانبی نماهای بنایی مهار شده

نمای آجری باید توسط بست‌هایی با ضوابط زیر به تکیه‌گاه مهار شود:

الف- ورق‌های فلزی کنگره‌دار

- ورق‌های فولادی کنگره‌دار باید حداقل ۲۲ میلی‌متر عرض و ۰٫۸ میلی‌متر ضخامت باشند و طول موج کنگره‌ها باید بین ۷٫۵ میلی‌متر تا ۱۲٫۵ میلی‌متر و ارتفاع آنها بین ۱٫۵ تا ۲٫۵ میلی‌متر باشد.

ورق‌های فولادی کنگره‌دار باید به صورت زیر در نمای بنایی مهار شده قرار گیرند:

- در دیوار با آجرهای توپر و توخالی ورق فولادی کنگره‌دار باید در داخل درز ملات نما یا دوغاب کار گذاشته شود به طوری که حداقل به مقدار ۳۸ میلی‌متر در داخل دیوار نما قرار داشته باشد و حداقل دارای ۱۶ میلی‌متر پوشش ملات تا سطح خارجی نما باشد.

ب- بست‌های شامل ورق‌های فلزی

- ورق‌های فلزی حداقل باید ۲۲ میلی‌متر عرض و ۱٫۵ میلی‌متر ضخامت داشته باشند و باید:

دارای کنگره‌هایی مطابق بند الف یا خمیده، بریده شده یا سوراخ شده باشند تا بتوانند عملکرد یکسانی در حالت‌های کشش و فشار داشته باشند.

- بست‌های شامل ورق‌های فلزی باید به صورت زیر در نمای بنایی مهار شده قرار گیرند.

- در دیوارهای با آجر توپر یا توخالی ورق فولادی کنگره‌دار باید در داخل درز ملات نما یا دوغاب کار گذاشته شود به طوری که حداقل به مقدار ۳۸ میلی‌متر در داخل نما قرار داشته باشد و حداقل دارای ۱۶ میلی‌متر پوشش ملات تا سطح خارجی نما باشد.

ج- بست‌های مفتولی

- بست‌های مفتولی باید حداقل دارای قطر ۴ میلی‌متر بوده و در دو انتها خم شوند به طوری که طول خم‌شدگی حداقل برابر با ۵۰ میلی‌متر باشد.

- بست‌های مفتولی باید به صورت زیر در نماهای بنایی مهار شده قرار گیرند:

- در دیوارهای با آجر توپیر یا توخالی، ورق فولادی کنگره‌دار، باید در داخل درز ملات نما با دوغاب کار گذاشته شود به طوری که حداقل به مقدار ۳۸ میلی‌متر در داخل نما قرار داشته باشد و حداقل دارای ۱۶ میلی‌متر پوشش ملات تا سطح خارجی نما باشد.

د- مسلح کننده درز ملات

- در درز ملات نماهای بنایی مهار شده استفاده از مسلح کننده نردبانی یا زبانه‌ای مجاز می‌باشد. مفتول‌های عرضی که به عنوان بست در نماهای بنایی مهار شده به کار می‌روند باید حداقل دارای قطر ۴ میلی‌متر باشند و حداکثر در فاصله ۴/۵ میلی‌متر از یکدیگر قرار گیرند. مفتول‌های عرضی باید به مفتول‌های طولی با قطر ۴ میلی‌متر جوش شوند.
- مفتول‌های طولی باید در داخل درز ملات طوری قرار گیرند که حداقل از هر طرف ۱۶ میلی‌متر پوشش روی آنها وجود داشته باشد.

ه- بست‌های تنظیم شونده

ه-۱- ورق‌های فلزی و قطعات مفتول بست‌های تنظیم شونده باید الزامات این بند یا ه-۲ را برآورده کنند. بست‌های تنظیم شونده با مسلح کننده‌های درز ملات نیز باید الزامات بند ه-۳ را برآورده کنند.
ه-۲- بست‌های تنظیم شونده باید دارای جزئیاتی باشند تا مانع از هم گسیختن آنها شود.
ه-۳- میله لولای بست‌ها باید حداقل دارای دو ساق یا مفتول به قطر ۴ میلی‌متر باشد و فاصله بین آنها نباید بیش از ۳۲ میلی‌متر باشد.
ه-۴- بیشترین فاصله آزاد بین بخش‌های متصل شده بست‌ها باید ۱/۶ میلی‌متر باشد.
ه-۵- بست‌های تنظیم کننده‌ای که دارای مقاومت و سختی برابر با مقادیر مشخص شده در بندهای ه-۱ تا ه-۴ می‌باشد قابل استفاده در نماهای بنایی مهار شده می‌باشد.

ه-۶- فاصله بست‌ها

ه-۶-۱- بست‌های تنظیم شونده، بست‌های مفتولی با قطر ۴ میلی‌متر، ورق‌های فلزی کنگره‌دار ۰/۸ میلی‌متر به ازای هر ۰/۲۵ متر مربع از سطح دیوار باید حداقل یک عدد نصب شود.
ه-۶-۲- در سایر انواع بست‌ها باید به ازای هر ۰/۳۳ متر مربع از دیوار حداقل یک بست نصب شود.
ه-۶-۳- فاصله قائم و افقی بست‌ها نباید از مقادیر ۶۰۰ و ۸۰۰ میلی‌متر بیشتر شود.
ه-۶-۴- اطراف بازشوی‌های با ابعاد بزرگتر از ۴۰۰ میلی‌متر باید بست‌های تقویتی نصب شود. بست‌ها در اطراف محیط بازشو باید حداکثر دارای فاصله ۰/۹ متر باشند. بست‌ها باید در فاصله ۳۰۰ میلی‌متر از بازشو قرار گیرند.
ه-۷- ضخامت درز ملات باید حداقل دو برابر ضخامت بست مدفون شده در آن باشد.

جزئیات اجرای نمای آجری مهار شده در شکل ۵-۵ ارائه شده است.

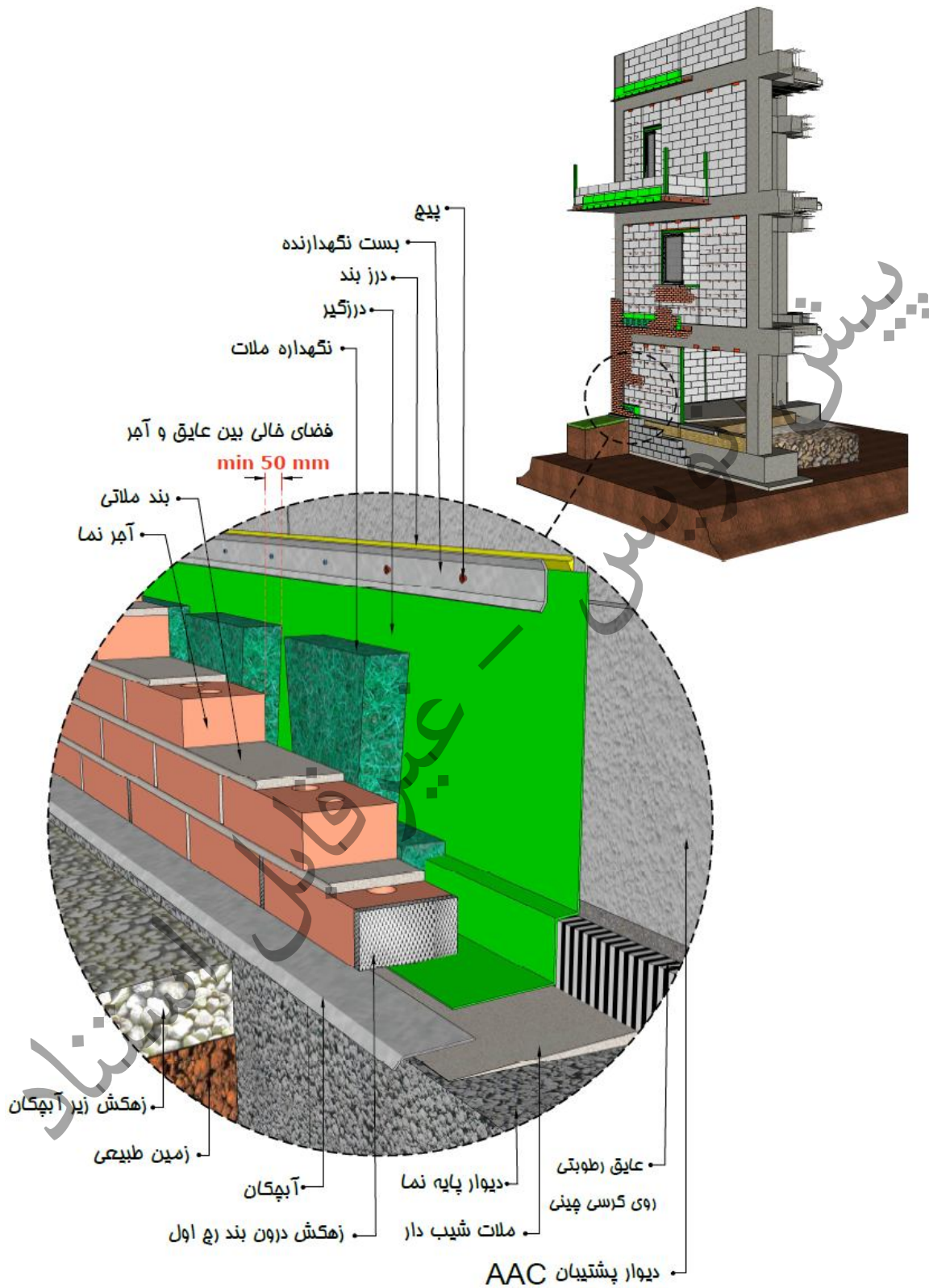

شکل ۵-۵-نمای کلی اجرای نمای آجری بر روی دیوار AAC

۵-۳-۱-۲- الزامات لرزه‌ای

با توجه به موقعیت قرارگیری پروژه‌های ساختمانی و مشخصات لرزه‌ای منطقه، ضروری است الزامات لرزه‌ای مورد اشاره در نشریه ۷۱۴ سازمان برنامه و بودجه کشور مورد توجه قرار گیرد.

۵-۳-۲- نمای چسبانده شده

الزامات زیر در خصوص این نما باید در نظر گرفته شود.

الف: بارها از نما به دیوار پشتیبان به وسیله اتصالات مکانیکی مناسب انتقال یابد.

ب: خمش خارج از صفحه برای جلوگیری از جدایی نما از دیوار پشتیبان باید محدود شود.

ج: نما نباید در معرض تنش‌های کششی ناشی از خمش قرار گیرد.

از جمله الزامات این نما می‌توان به موارد زیر اشاره کرد:

- ابعاد، ضخامت هر یک از واحدهای بنایی نمای چسبانده شده نباید بیشتر از ۶۵ میلی‌متر و هر کدام از ابعاد آن نباید بیشتر از ۹۰۰ میلی‌متر و مساحت آن نباید بیشتر از ۰/۴۵ متر مربع و وزن آن در واحد سطح نباید بیشتر از ۷۰۰ نیوتن بر متر مربع باشد.

- ابعاد دیوار، ارتفاع، طول و مساحت نماهای چسبیده به جز در مواردی که نیاز به کنترل تنش‌های بین نما و دیوار پشتیبان آن می‌باشد دارای محدودیت نمی‌باشند.

- دیوار پشتیبان باید سطحی پیوسته، مقاوم در برابر رطوبت برای چسباندن نما ایجاد نماید. پیش از نصب نما، یک لایه ملات سیمان پرتلند بر روی سطح دیوار پشتیبان اعمال می‌شود.

- ملات چسباننده که برای اتصال نما و دیوار پشتیبان به کار گرفته می‌شود باید دارای مقاومت برشی ۳۴۵ کیلو پاسکال باشد. (شکل ۵-۶)

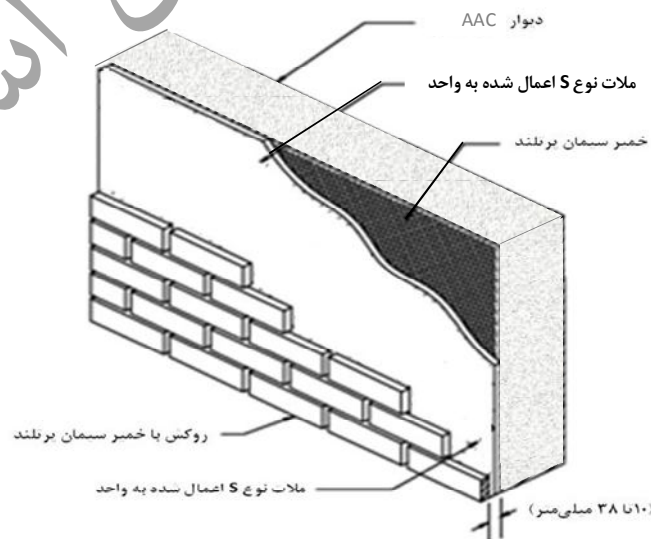

شکل ۵-۶- نمای چسبانده شده به دیوار پشتیبان AAC

۵-۳-۳ الزامات کلی اجرایی

۵-۳-۳-۱ اتصالات برای تحمل بار جانبی

در اتصال نما آجری به دیوار پشتیبان از گیره‌های فولادی استفاده می‌شود که نقش این گیره‌ها انتقال بار جانبی از نما به دیوار پشتیبان می‌باشد. به هنگام انتقال بار، بسته به اینکه دیوار تحت فشار یا مکش باشد، گیره‌های متصل کننده ممکن است تحت نیروی محوری فشاری و یا کششی قرار بگیرند. اتصالات باید از درجه صلبیت زیادی برخوردار باشند، به گونه‌ای که اجازه حرکت در صفحه عمود بر دیوار را نداشته باشند. به همین دلیل، از آنجایی که نما و دیوار پشتیبان هر دو به طور عادی دچار انقباض و انقباض متفاوتی در صفحه خود می‌باشند، طراحی اتصالات برای جابجایی‌های رو به بالا، پایین و جانبی باید با دقت زیادی انجام شود.

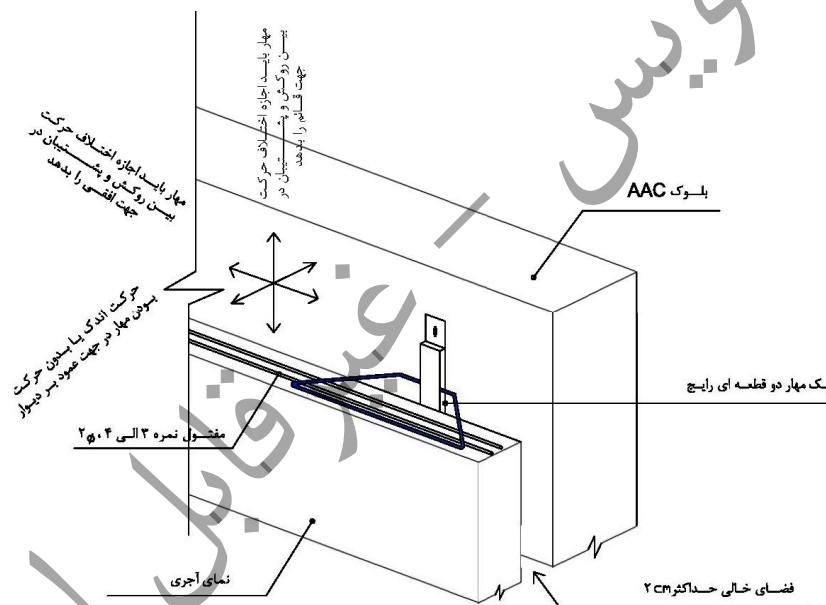

شکل ۵-۷- تنظیم شونده‌گی مورد نیاز در جهت‌های مختلف بست دو تکه

اجزایی که در اتصال نما آجری به دیوار استفاده می‌شوند، شامل دو قطعه متصل شده به هم می‌باشند. یکی از این قطعه‌ها به دیوار پشتیبان متصل شده و دیگری در درز افقی نما که از ملات پر شده است جاسازی می‌شود و قرار می‌گیرد. اتصالات دو جزئی تنظیم شونده باید به گونه‌ای باشند که به نما اجازه حرکت در راستا موازی صفحه دیوار پشتیبان داده شود و از حرکت دیوار در راستای عمود بر صفحه دیوار جلوگیری کند.

مهاریها معمولاً از نوع فولاد گالوانیزه شده می‌باشند ولی توصیه می‌شود در مواردی که دوام از درجه اهمیت زیادی برخوردار است و یا محیط بیش از حد معمول خورنده است فولاد ضد زنگ مورد استفاده قرار گیرد.

فاصله گذاری اتصالات باید بر اساس بار جانبی و مقاومت بست‌ها محاسبه شود. اما به طور کلی بیشترین فاصله مهار های مفتولی تنظیم شونده دو تکه در آیین‌نامه‌ها مشخص شده است به طوری که به ازای هر 1200 cm^2 نما، حداقل یک بست لازم است. بیشترین فاصله افقی و عمودی بست‌ها به ترتیب نباید از 80 cm و 45 cm بیشتر اختیار شود.

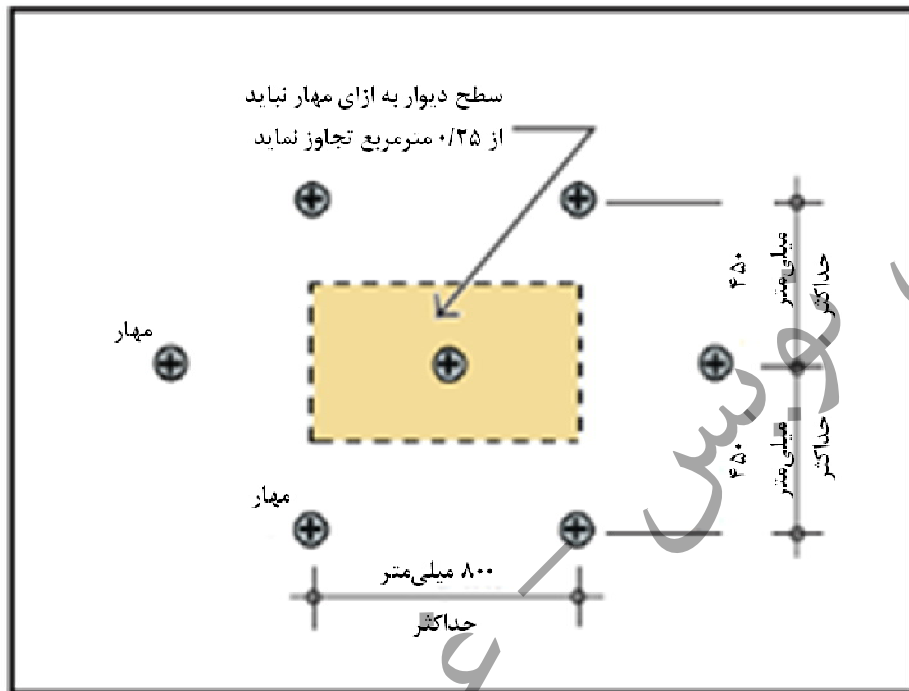

شکل ۵-۸- بیشینه فاصله مجاز بست‌های نما

۵-۳-۳-۲ تکیه‌گاه برای تحمل بار ثقلی

بار مرده نما آجری، در ساختمان‌های با بیشینه ارتفاع 10 m (سه طبقه) از سطح زمین، بدون هیچ تکیه‌گاهی در طبقات میانی می‌تواند به وسیله پی تحمل شود (شکل ۵-۹). در این ساختمان‌ها فضای خالی که برای هوا در نظر گرفته می‌شود به صورت پیوسته از کف پی تا سقف پشت بام ادامه می‌یابد و تمام بار ثقلی نما توسط پی تحمل می‌شود. معمولاً بر روی پی فرو رفتگی در حدود 4 cm ایجاد می‌کنند که لبه آجر نامیده می‌شود و برای ردیف اول آجرهای نما می‌باشد. در ساختمان‌های متوسط و بلند مرتبه باید در هر طبقه از نبشی‌های تکیه‌گاهی فولادی برای تحمل بار نمای همان طبقه استفاده شود. این نبشی‌ها نیز به سازه متصل شده و توسط آن پشتیبانی می‌شوند. در سازه قابی، نبشی‌های تکیه‌گاهی به وسیله جوش و یا پیچ به تیرهای محیطی سازه متصل می‌شوند. در ساختمان‌هایی با سیستم دیوار باربر، نبشی‌های تکیه‌گاهی به دیوارهای خارجی متصل می‌شوند.

در اجرای نبشی‌های تکیه‌گاهی فوقانی باید فاصله‌ای بین قسمت فوقانی نما و بال تحتانی نبشی وجود داشته باشد. این فاصله جهت انبساط قائم نما و نیز خیز تیر پیرامونی سازه بر اثر اعمال بارهای زنده می‌باشد و باید با محاسبه تغییر مکان کوتاه مدت و خزش دراز مدت تیر بدست آید. این فضای خالی همانطور که در شکل‌های (۵-۱۰) و (۵-۱۱) نیز نمایش

داده شده است با استفاده از یک درزگیر پوشانده می‌شود. نبشی‌های تکیه‌گاهی نباید سرتاسری باشند و بیشینه طول آنها به ۶ متر محدود می‌شود.

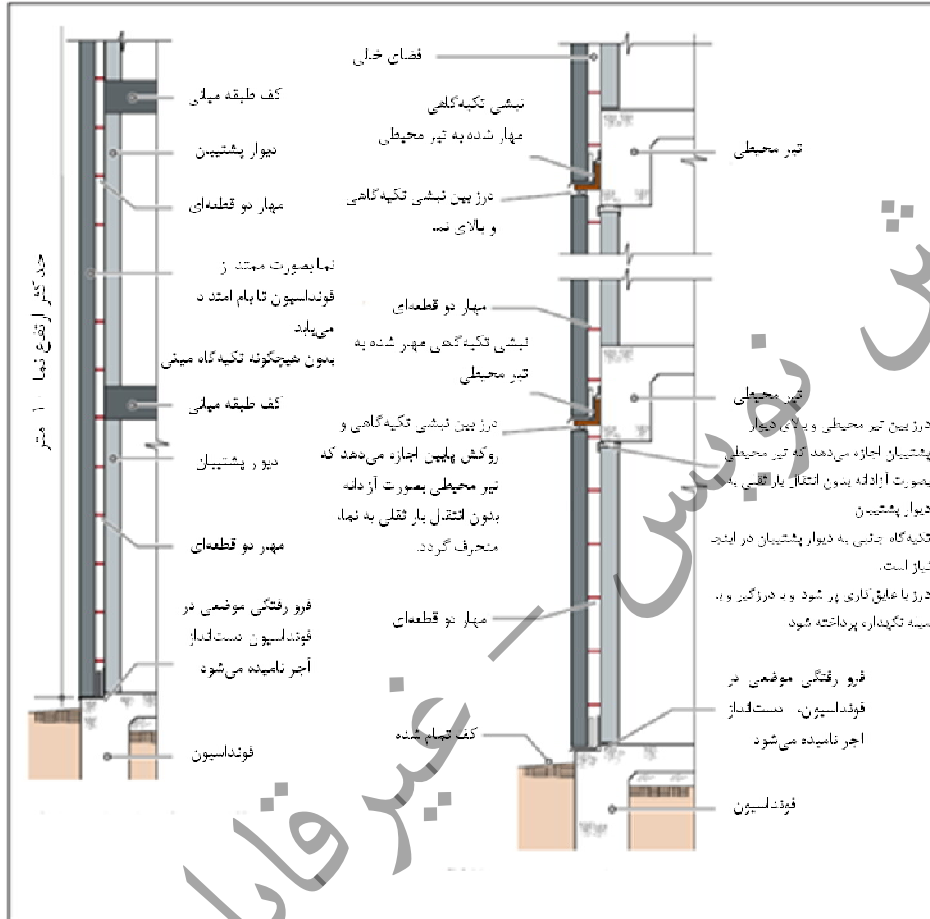

شکل ۵-۹- تکیه‌گاه‌ها جهت تحمل بار ثقلی نما

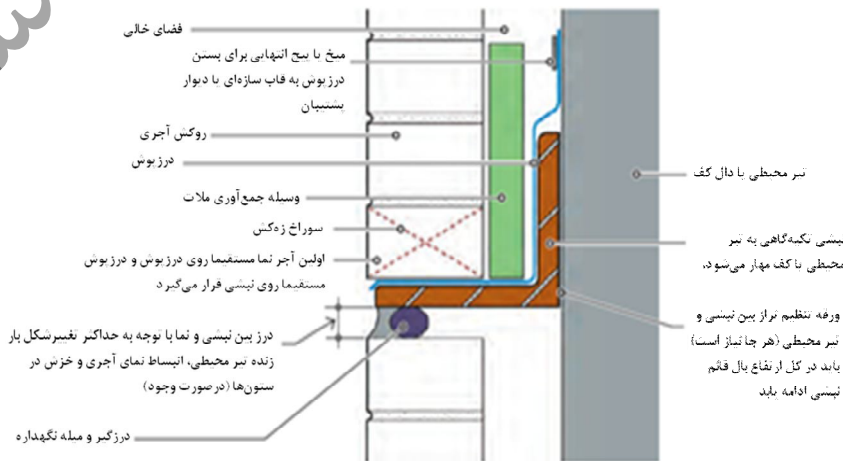

شکل ۵-۱۰- جزئیات شماتیک نبشی تکیه‌گاهی

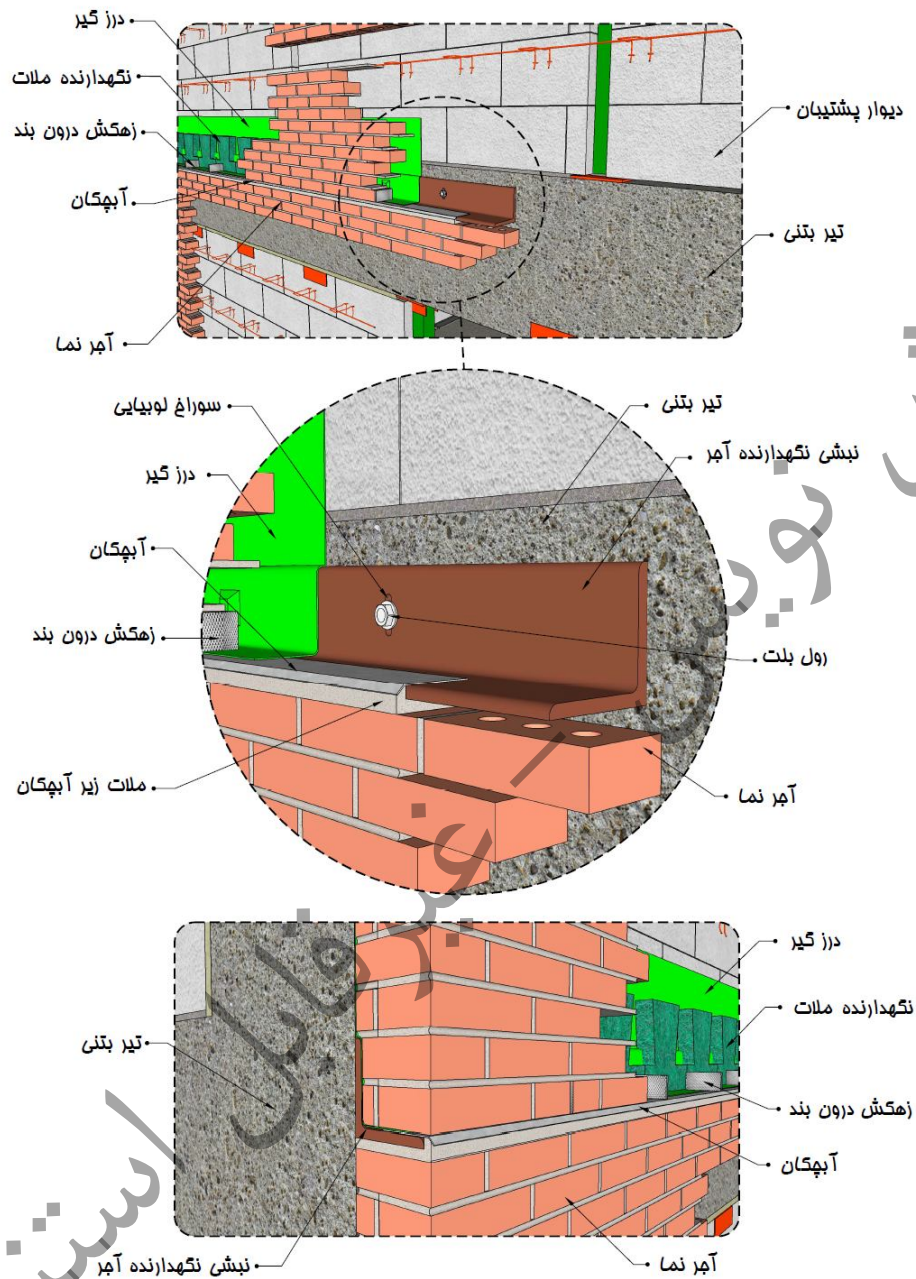

شکل ۵-۱۱- اجرای نبشی نشیمن نگهدارنده نما در تراز طبقات

در نقاطی که بازشوها (در و پنجره‌ها و ...) در نمای ساختمان وجود دارند به تکیه‌گاه‌هایی علاوه بر موارد ذکر شده احتیاج می‌باشد. همانطور که در شکل (۵-۱۲) نمایش داده شده است، در نماهای آجری از نبشی‌های فولادی به عنوان تیرهای نعل درگاهی استفاده می‌شود. برخلاف نبشی‌های تکیه‌گاهی، تیرهای نعل درگاهی به منظور تامین امکان جابجایی نسبی به سازه متصل نمی‌شوند، بلکه به صورت ساده بر روی نما قرار می‌گیرند.

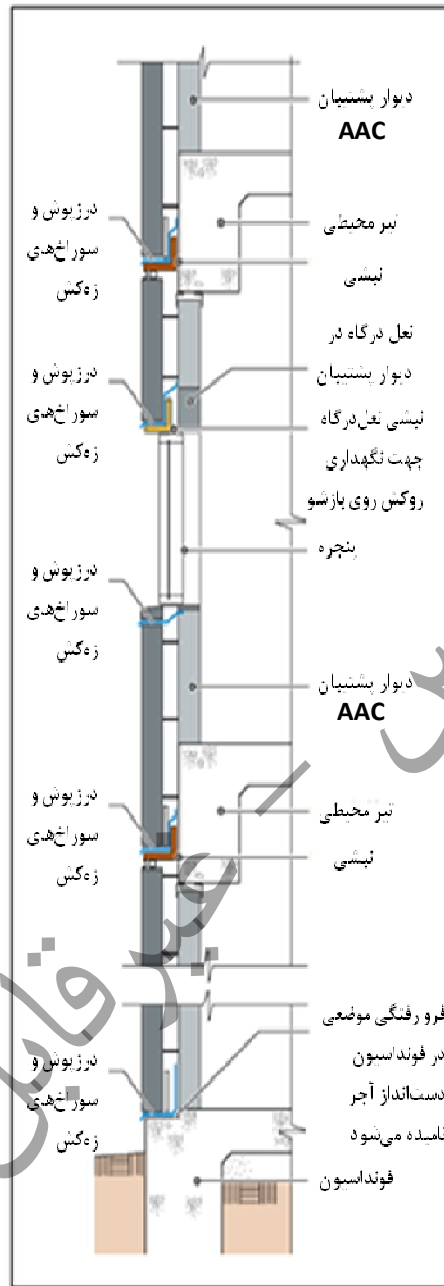

شکل ۵-۱۲- نمای شماتیک از قرارگیری نبشی‌های تکیه‌گاهی و نعل درگاهی و درزگیرها

جهت آزاد گذاشتن حرکت نسبی نما و تیر نعل درگاهی، در محل اتکای تیر نعل درگاهی به نما نباید از ملات استفاده شود. همانند نبشی‌های تکیه‌گاهی در تیرهای نعل درگاهی نیز باید حفره‌های زه‌کشی تعبیه شوند. در شکل ۵-۱۳ جزئیات اجرای آبچکان و زهکش در اطراف بازشو در نمای آجری نمایش داده شده است.

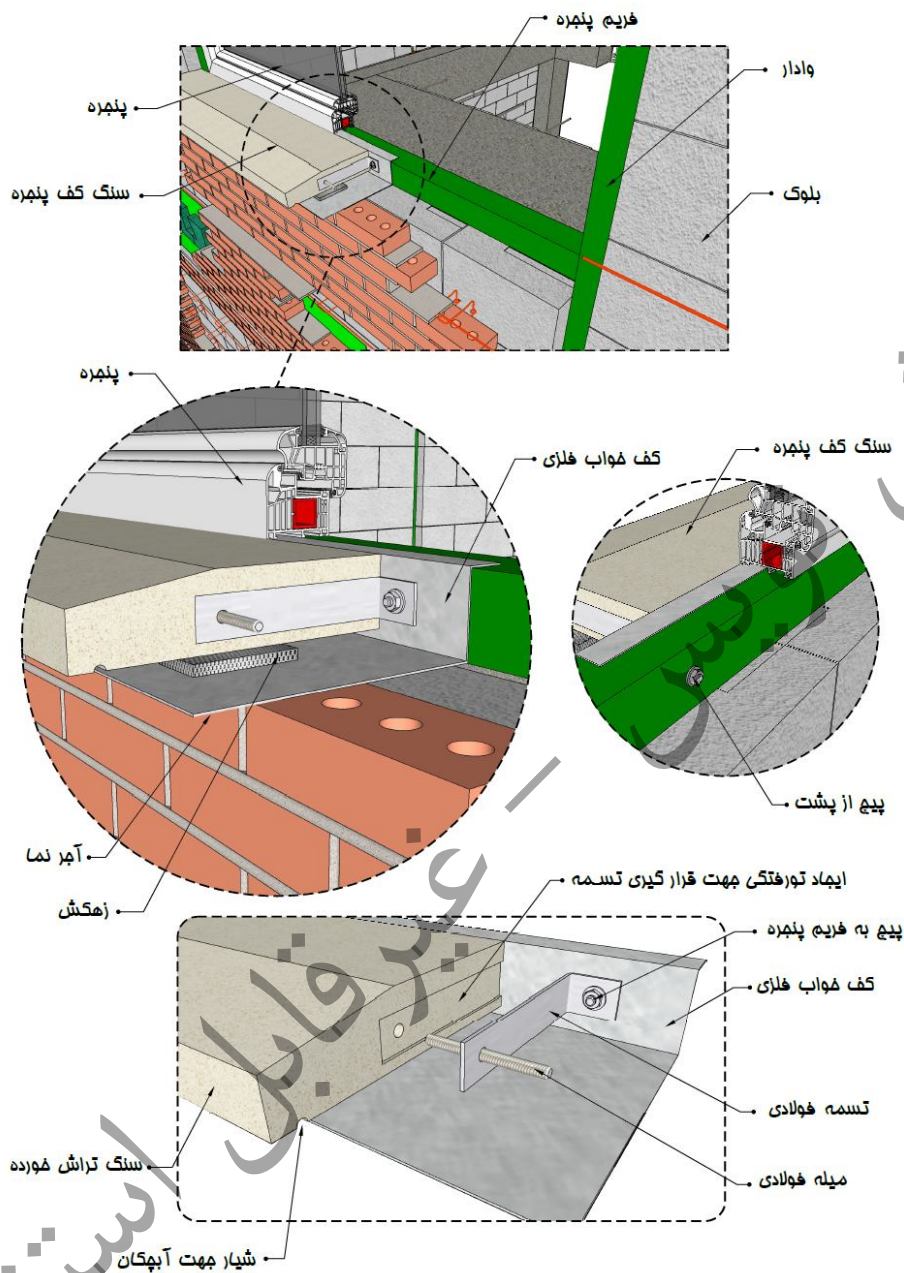

شکل ۵-۱۳- جزئیات اجرای آبهکان و زهکش در اطراف بازشو در نمای آجری

۵-۳-۴ مشخصات نمای بنایی آجری متصل به دیوار بتنی یا بلوکی

شکل (۵-۱۴) تصویر کلی نمای آجری نصب شده بر روی دیوار پشتیبان بلوکی را نشان می‌دهد. اتصالات فولادی که برای متصل کردن نما به دیوار استفاده شده‌اند از نوع بست‌های مفتولی دو تکه می‌باشند. قطعه اول نقش مسلح‌کننده درز ملات را دارد و در دیوار پشتیبان جا داده می‌شود و قطعه دوم، نما را به قطعه اول که در دیوار پشتیبان جاسازی شده است، متصل می‌کند.

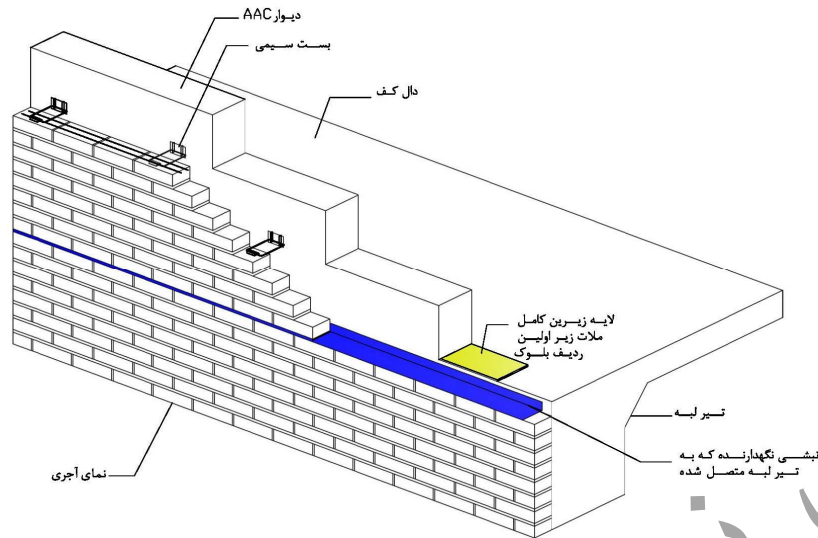

شکل ۵-۱۴- نمای بنایی آجری متصل به دیوار پشتیبان بلوک AAC

در مناطق لرزه‌خیز باید از بست‌های لرزه‌ای استفاده شود. بست لرزه‌ای باعث اتصال مفتول پیوسته مسلح‌کننده به نما می‌شود. مفتول مسلح‌کننده نما و بست‌های لرزه‌ای در درون درز ملات نمای آجری جاسازی می‌شوند. در شکل‌های (۵) و (۱۵) و (۵-۱۶۹) نمونه‌هایی از این بست‌ها نشان داده شده است. ■

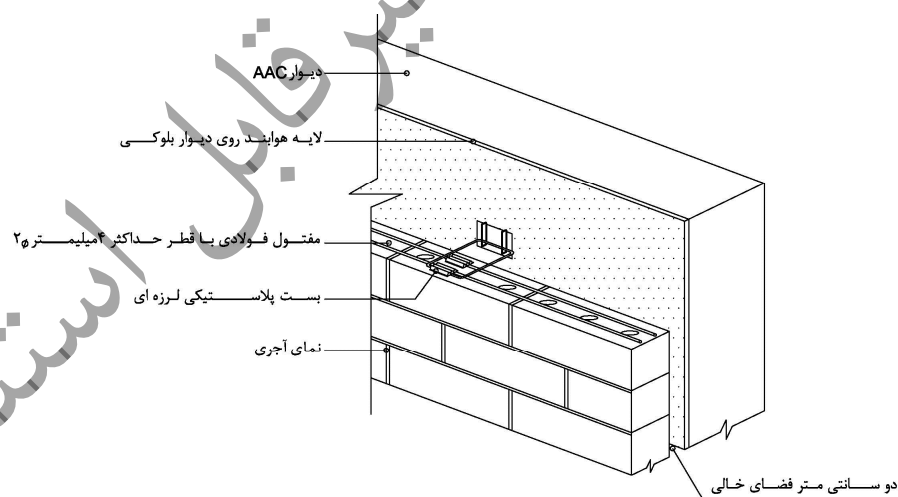

شکل ۵-۱۵- بست لرزه‌ای در نمای آجری. بست به همراه مفتول مسلح‌کننده در درز ملات تعبیه می‌شود

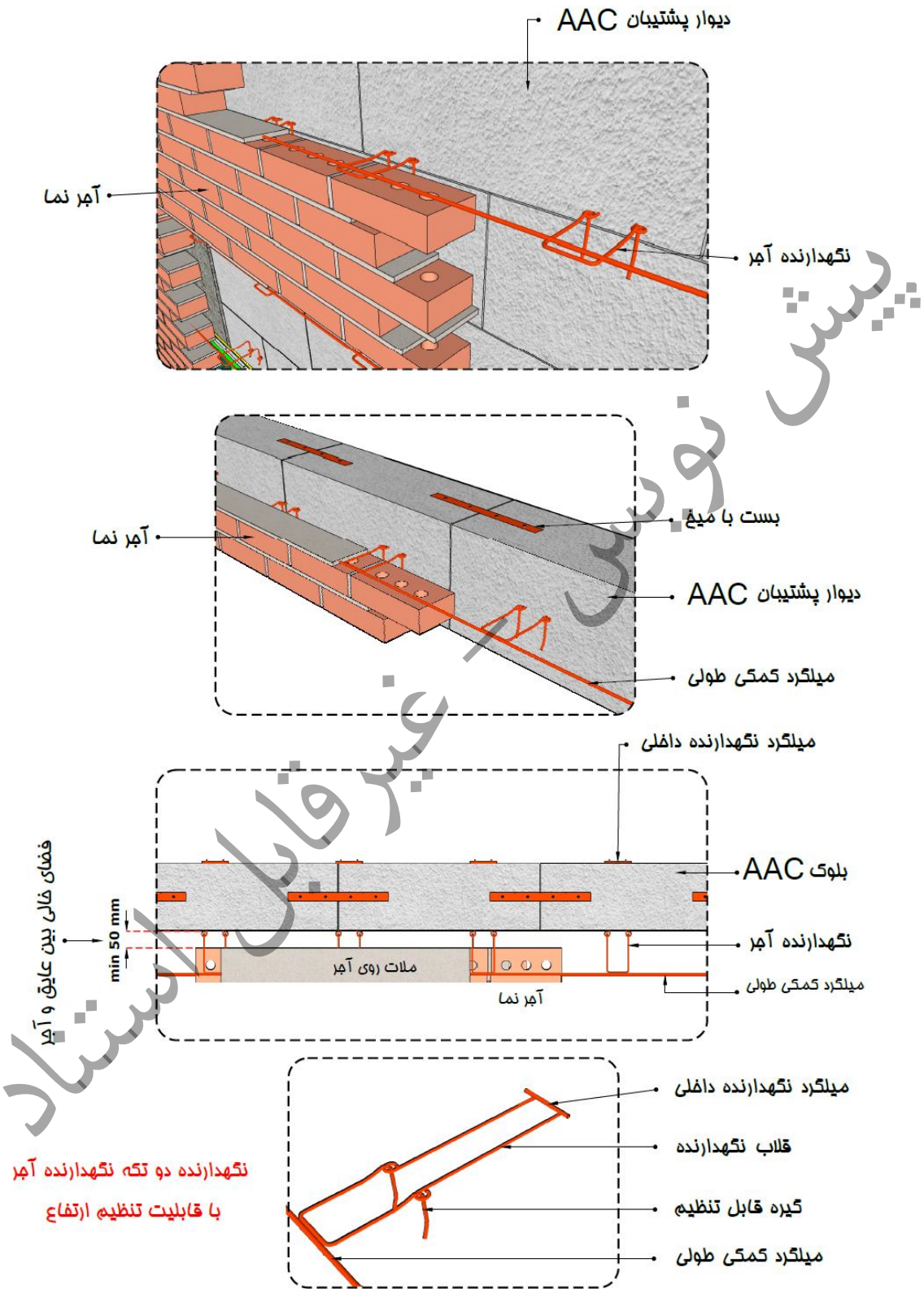

شکل ۵-۱۶- جزئیات مهار نما به کمک دیوار AAC

شکل‌های (۵-۱۷) و (۵-۱۸) دو روش اتصال نبشی تکیه‌گاهی به تیر بتن مسلح محیطی ساختمان را نشان می‌دهد. در روش اول که بیشتر نیز مورد استفاده قرار می‌گیرد، نبشی‌های تکیه‌گاهی مربوط به هر طبقه باید قبل از اجرای نمای زیر آن نصب شوند. در روش دوم می‌توان نبشی‌های تکیه‌گاهی را بعد از اجرای نمای زیر آنها نصب کرد. این روش، زمانی که نما شامل سنگ‌های طبیعی بزرگ و یا پانل‌های پیش ساخته سنگی می‌باشد به کار می‌رود.

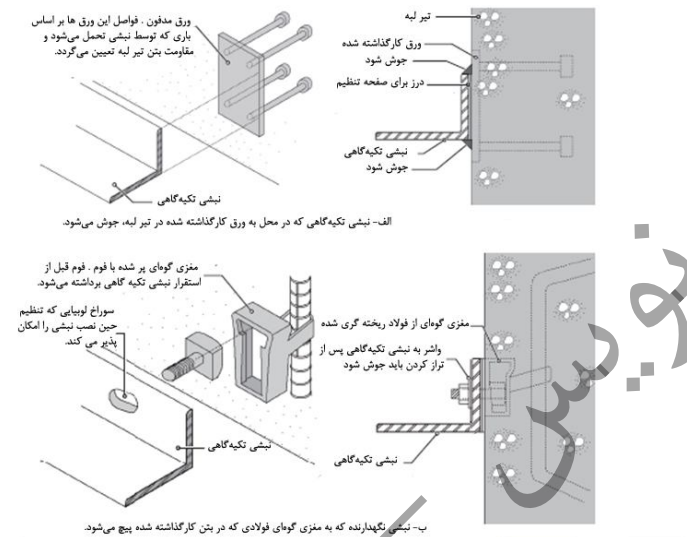

شکل ۵-۱۷- جزئیات اجرایی اتصال نبشی تکیه‌گاهی به دیوار پشتیبان



الف - نبشی‌های نگهدارنده به زیر تیر لبه اتصال می‌یابد. فواصل این نبشی‌ها تابع بار جانبی اعمال شده به دیوار است.

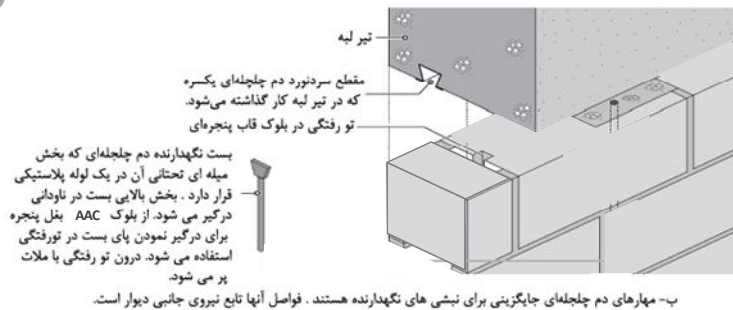

شکل ۵-۱۸- دو روش متداول برای ایجاد مقاومت در برابر بار جانبی در قسمت فوقانی دیوارهای پشتیبان بلوک AAC

در ساختمان‌ها با دیوار پشتیبان بلوک AAC، به دلیل وجود تماس جداره بیرونی دیوار با آب و هوا، دیوار باید از مقاومت خوبی در برابر نفوذ این عوامل برخوردار باشد. در همین راستا مواد ویژه‌ای به منظور آب‌بند کردن دیوار به کار برده می‌شود.

۵-۴ اجرای نمای سیمانی

۵-۴-۱ مشخصات ملات سیمانی برای نما

اندود برای قرن‌ها به عنوان یک آستر نهایی دیوار داخلی، خارجی و سقف مورد استفاده قرار گرفته است. این نوع نما، صاف و قابل رنگ‌آمیزی بوده و اندودکاری، سطوح آن را در برابر نفوذ آب و هوا مقاوم می‌نماید، عایق‌بندی صوتی را بهبود داده و سطوح نما را در برابر آتش‌سوزی مقاوم‌تر می‌کند. مواد متشکله اندود، مشابه مخلوط ملات بنائی و شامل مصالح سیمانی، ماسه و آب است. در برخی از اندودها، الیاف نیز مورد استفاده قرار می‌گیرد. اندود سیمان پرتلند می‌تواند برای سطوح داخلی و سطوح خارجی مورد استفاده قرار گیرد. غالب کاربرد اندود سیمان پرتلند به عنوان آستر نهایی دیوار خارجی می‌باشد. اندود سیمان پرتلند خارجی به نام استاکو^۱ نامیده می‌شود.

با توجه به آنکه مصالح اصلی نمای سیمانی، سیمان پرتلند می‌باشد، اجرای آن نیازمند شرایط دمایی مناسب است. توصیه می‌شود، نمای سیمانی زمانی اجرا شود که دمای محیط حداقل ۵ درجه سانتی‌گراد یا بیشتر باشد.

لایه‌های نمای سیمانی باید دارای مشخصه‌های خاصی از نظر دوام و کیفیت باشند به همین منظور، طرح مخلوط ملات مناسب برای نمای سیمانی باید در انطباق با جزئیات معرفی شده در نشریه ۷۱۴ سازمان برنامه و بودجه باشد.

۵-۴-۲ اجرای نما بر روی سطوح AAC

دیوارهای با پایه AAC، لایه زیرین مناسبی برای نمای سیمانی محسوب می‌شود چراکه از ضلبيت مطلوبی برخوردار است. علاوه بر این، زبری و خلل و فرج مصالح بنایی سبب ایجاد اتصال مناسب بین نمای سیمانی و دیوار پشتیبان می‌شود. بنابراین، برای اجرای نمای سیمانی بر روی دیوارهای AAC به توری فلزی نیازی نیست. اتصال بین نمای سیمانی و دیوار AAC به طور ذاتی قوی است چراکه هر دو دارای مصالح سیمانی می‌باشند.

نمای سیمانی اجرایی بر روی دیوار AAC معمولاً متشکل از دو لایه (یک لایه پایه برای صاف نمودن هرگونه حفره بر روی سطح دیوار و یک لایه نهایی) به ضخامت کلی ۱۶ تا ۱۹ میلی‌متر است (شکل ۵-۱۹). به منظور حفظ زبری طبیعی بلوک AAC، درزهای ملات در دیوار بنایی ابزار زده نمی‌شود. به وضوح، سطح دیوار باید تمیز و عاری از نقص‌هایی باشد که اتصال بین نمای سیمانی و مصالح پشتیبان را با اختلال همراه سازد. با توجه به آنکه سطح بیرونی دیوارهای AAC

^۱ stucco

متخلخل می‌باشند، ممکن است آب را از مخلوط جذب نموده و آب کافی در نمای سیمانی باقی نماند. بنابراین، سطح دیوار باید قبل از اجرای لایه پایه خیس‌انده شود.

در اجرای نمای سیمانی روی دیوارهای AAC، درزهای کنترل می‌تواند با فاصله بیشتری در نظر گرفته شود. مساحت پیشنهادی سطح نمای سیمانی بین درز کنترل در این حالت ۲۲/۵ مترمربع می‌باشد و سایر الزامات آن قابل استخراج بر اساس نشریه ۷۱۴ است. تا جایی که ممکن است درزهای کنترل و درزهای انبساط در نمای سیمانی باید در موقعیت‌های یکسانی متناظر با درزهای لایه زیرین قرار گیرند. درزهای کنترل و سایر زوارها با استفاده از میخ‌های فولادی به دیوار متصل می‌شوند.

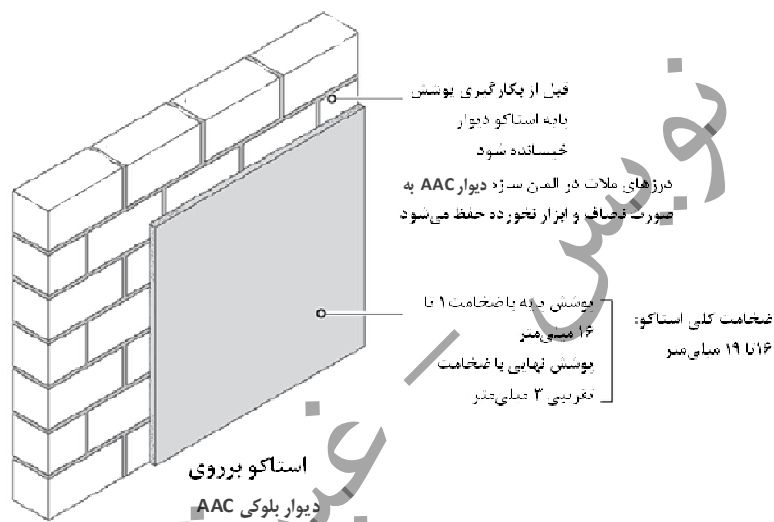

شکل ۵-۱۹- ساختمان یک پوشش نمای سیمانی بر روی دیوار بلوکی AAC

۵-۵ اجرای نمای سرامیک

اجرای نمای خارجی سرامیک به صورت خشک بر روی دیوارهای AAC، در قالب روش‌های اجرایی نمای پرده‌ای قابل دسته‌بندی است. در این شرایط با رعایت ضوابط مندرج در نشریه ۷۱۴ سازمان برنامه و بودجه امکان اجرای این نما وجود خواهد داشت.

در صورتیکه اجرای سرامیک به عنوان نمای داخلی یا پوشش سطوح داخلی مدنظر باشد، استفاده از چسب کاشی یا سرامیک و یا ملات AAC مناسب خواهد بود (شکل ۵-۲۰).

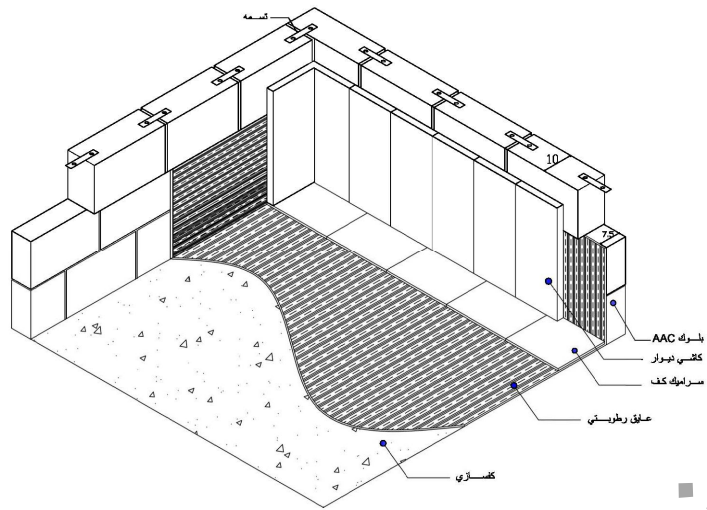

شکل ۵-۲۰- جزئیات اجرای سرامیک داخلی بر روی دیوار AAC

پیش نویس - غیر فایبل استناد

پیش نویس - عبید فابیل استناد

منابع و مراجع

پیش نویس

استناد

پیش نویس - عبید فابیل استناد

- ۱- دستورالعمل طراحی سازه‌ای و الزامات و ضوابط عملکردی و اجرایی نمای خارجی ساختمان‌ها، ضابطه شماره ۷۱۴ سازمان برنامه و بودجه کشور، ۱۳۹۵
- ۲- دستورالعمل ارزیابی و بهسازی لرزه‌ای اجزای غیر سازه‌ای ساختمان‌ها، ضابطه شماره ۷۴۳ سازمان برنامه و بودجه کشور، ۱۳۹۶
- ۳- آیین‌نامه طراحی ساختمان‌ها در برابر زلزله، استاندارد ۲۸۰۰ ویرایش چهارم، مرکز تحقیقات راه، مسکن و شهرسازی، ۱۳۹۴
- ۴- بتن سبک-تعیین جمع شدگی ناشی از خشک شدگی بتن هوا دار اتوکلاو شده-روش آزمون، استاندارد ملی ایران، ۸۵۹۲، سال ۱۳۸۴
- ۵- بتن سبک-قطع‌ت بتن هوا دار اتوکلاو شده-ویژگی‌ها استاندارد ملی ایران شماره ۸۵۹۳، ۱۳۸۴
- ۶- بتن سبک-تعیین جرم حجمی خشک بتن هوادار اتوکلاو شده - روش آزمون، استاندارد ملی ایران شماره ۸۵۹۴، ۱۳۸۴
- ۷- بتن سبک-تعیین ابعاد قطع‌ت بنایی-روش آزمون، استاندارد ملی ایران شماره ۸۵۹۵، ۱۳۸۴
- ۸- بتن سبک-تعیین مقاومت فشاری بتن هوادار اتوکلاو شده-روش آزمون، استاندارد ملی ایران شماره ۸۵۹۶، ۱۳۹۶
- ۹- ملات بنایی -قسمت ۱- ملات اندودکاری بیرونی و داخلی-ویژگی‌ها، استاندارد ملی ایران شماره ۱-۷۰۶، ۱۳۹۲
- ۱۰- ملات بنایی-قسمت ۲- ملات برای کارهای بنایی-ویژگی‌ها، استاندارد ملی ایران شماره ۲-۷۰۶، ۱۳۹۲
- ۱۱- بارهای وارد بر ساختمان، مبحث ششم مقررات ملی ساختمان ایران، دفتر تدوین مقررات ملی ایران، وزارت راه و شهرسازی
- 12- ASTM (2000), "Standard practice specification for precast autoclaved aerated concrete (PAAC) wall", C 1386
- 13- ASTM (2014), "Standard Specification for Mortar for Unit Masonry", C270
- 14- ASTM (2012), "Standard Specification for Admixtures for Masonry Mortars", C1384-12a
- 15- ASTM (2010), "Standard Specification for Thin-bed Mortar for Autoclaved Aerated Concrete (AAC) Mortar", C1660
- 16- Bonaccorsi E., Merlino S., Kampf A. R., (2005) "The Crystal Structure of Tobermorite 14 Å (Plombierite), a C-S-H Phase", *Journal of the American Ceramic Society*, 88(3), 505-512
- 17- El-Didamony H., Abd El-Aleem S., El-Rahman Ragab A., (2016) "Hydration Behavior of Composite cement containing fly Ash and Nanosized-SiO₂" *American Journal of Nano Research and Applications*, 4(2), 6-16
- 18- EN (2003), "Specification for masonry units- Autoclaved aerated concrete masonry units", 771-4
- 19- Ettringite Formation and the Performance of Concrete, Portland Cement Association, IS417- 01- IS417-17, 2001
- 20- Frias M., Rodriguez O, de la Villa R. V., (2015) Garcia R., Ramirez S. M., Carrasco L. J. F., and Vegas I, "The Influence of Activated Coal Mining Wastes on the Mineralogy of Blended Cement Pastes", *Journal of the American Ceramic Society*, 1-8
- 21- Galvánková L., Másilko J., Solný T., ŠtĀpánková E., (2016) "Tobermorite synthesis under hydrothermal conditions", *Procedia Engineering*, 151, 100 – 107
- 22- <https://www.understanding-cement.com/autoclaved-aerated-concrete.html>
- 23- Merlino S., Bonaccorsi E. and Armbruster T., (2001) "The real structure of tobermorite 11Å: normal and anomalous forms, OD character and polytypic modifications", *Eur. J. Mineral*, 13, 577-590
- 24- Ungkoon Y., Sittipunt C., Namprakai P., Jetipattaranat W., Kim K., and Charinpanitkul T., (2007) "Analysis of Microstructure and Properties of Autoclaved Aerated Concrete Wall Construction Materials", *Journal of Industrial and Engineering Chemistry*, 13(7), 1103-1108

پیش نویس - عبید فابیل استناد

پیش نویس - عبید فابیل استناد

این نشریه / ضابطه

با عنوان «دستورالعمل طراحی و اجرای دیوارهای ساخته شده از بلوک‌های بتن هوادار اتوکلاو شده (AAC)» که به ارائه مشخصات فنی بلوک‌های AAC جهت استفاده در دیوارهای غیرسازه‌ای و راهکارهای محاسباتی-اجرایی مناسب برای بهبود رفتار لرزه‌ای این دیوارها می‌پردازد در پنج فصل تدوین شده که شامل: کلیات، ماده چسباننده و الزامات آن، بارهای وارد بر دیوارهای AAC و ضوابط طراحی آن، جزئیات اجرایی و جزئیات نصب نما می‌باشد.

عبید فاضل استناد